

**ЛАЗЕРНАЯ РЕЗКА ПО ИНДИВИДУАЛЬНЫМ ЗАКАЗАМ - 100 руб за 1 п.м.**

(ТОЛЩИНА ЛИСТА 0,3-4ММ , Р-Р 1500-3000- 100 руб, 4-20мм - 150руб)

**ПРОФНАСТИЛ В НАЛИЧИИ**

Наименование	Покрытие	Цена за шт/цвет*/длина	Цена за квм
С-8 эконом	Цинк	533 руб (1205x1500) 640 руб (1205x1800) 711 руб (1205x2000)	<b>295</b>
С-8 эконом	Полимер	678 руб (1205x1500), 814 руб (1205x1800), 904 руб (1205*2000)	<b>375</b>
С-8 эконом	7024/7024	814 руб (1205x1500) 976 руб (1205x1800) 1085 руб (1205x2000)	<b>450</b>
С-8 Стандарт Цинк	Цинк	770 руб (1205x1800) 855 руб (1205x2000)	<b>355</b>
С-8 Стандарт Полимер	7024, 8017	955 руб (1205x1800), 1060 руб (1205*2000)	<b>440</b>
Гладкий лист 0,55мм	Цинк	1560 руб (1250*2500)	<b>499</b>
Гладкий лист 0,7мм	Цинк	1797 руб (1250*2400)	<b>599</b>
Гладкий лист 1,2 мм	Цинк	2345 руб (1250*2500)	<b>750</b>
Гладкий лист 2 мм	Цинк	4316 руб (1242*2500)	<b>1390</b>
Гладкий лист 2,5 мм	Цинк	2845 руб (1250*2500)	<b>910</b>



Без дополнительной упаковки

**ПРОФНАСТИЛ ПО ВАШИМ РАЗМЕРАМ**

Цена за кв.м с НДС

**АКЦИЯ!**

Профнастил Стандарт+ 3020, 6002, 6029 С-8 – 510 руб/квм, С- 20 – 550 руб/квм, С-21 -610 руб/квм, гладкий лист - 520 руб/квм  
 Профнастил Стандарт+ 1015, 3003, 5002, 5021 С-8 – 560 руб/квм, С- 20 – 580 руб/квм, С-21 -640 руб/квм, гладкий лист - 550 руб/квм  
 Профнастил Стандарт+ 8019 С-8 – 590 руб/квм, С- 20 – 630 руб/квм, С-21 -680 руб/квм, гладкий лист - 580 руб/квм  
 Профнастил Премьер 7016, 807 С-8 – 540 руб/квм, С- 20 – 570 руб/квм, С-21 -625 руб/квм, гладкий лист - 530 руб/квм  
 Профнастил Премьер 5013 С-8 – 580 руб/квм, С- 20 – 610 руб/квм, С-21 -665 руб/квм, гладкий лист - 570 руб/квм

Характеристика		С-8		МП - 20		С - 21		Гладкий лист		Гладкий лист в пленке	
		1205мм (1150 мм)		1150 мм ( 1100 мм)		1055 мм ( 1000 мм)					
											
		Скид.	Розн.	Скид.	Розн.	Скид.	Розн.	Скид.	Розн.	Скид.	Розн.
Цинк	Стандарт	<b>359</b>	<b>378</b>	<b>389</b>	<b>409</b>	<b>419</b>	<b>441</b>	<b>349</b>	<b>367</b>	-	-
	Стандарт+	<b>395</b>	<b>416</b>	<b>435</b>	<b>458</b>	<b>470</b>	<b>495</b>	<b>385</b>	<b>405</b>	-	-
	Премьер	<b>445</b>	<b>468</b>	<b>467</b>	<b>492</b>	<b>509</b>	<b>536</b>	<b>435</b>	<b>458</b>	-	-
Полимер	Стандарт	<b>445</b>	<b>468</b>	<b>467</b>	<b>492</b>	<b>515</b>	<b>542</b>	<b>435</b>	<b>458</b>	<b>455</b>	<b>479</b>
	Стандарт+	<b>515</b>	<b>542</b>	<b>540</b>	<b>568</b>	<b>590</b>	<b>621</b>	<b>505</b>	<b>532</b>	<b>525</b>	<b>553</b>
	Премьер	<b>565</b>	<b>595</b>	<b>589</b>	<b>620</b>	<b>640</b>	<b>674</b>	<b>555</b>	<b>584</b>	<b>575</b>	<b>605</b>
Двусторонний		<b>600</b>	<b>632</b>	<b>640</b>	<b>674</b>	<b>690</b>	<b>726</b>	<b>590</b>	<b>621</b>	<b>610</b>	<b>642</b>
Матовый		<b>700</b>	<b>737</b>	<b>735</b>	<b>774</b>	<b>800</b>	<b>842</b>	<b>690</b>	<b>726</b>	<b>710</b>	<b>747</b>
Дерево/камень		<b>750</b>	<b>789</b>	<b>780</b>	<b>821</b>	<b>850</b>	<b>895</b>	<b>740</b>	<b>779</b>	<b>760</b>	<b>800</b>

**ГЛАДКИЙ ЛИСТ**

Цена за кв.м	0,6	0,7	0,8	0,9	1	1,5 и 2,0
Цинк	<b>594</b>	<b>652</b>	<b>719</b>	<b>770</b>	<b>1000</b>	по запросу
Полимер	<b>707</b>	<b>890</b>	<b>952</b>	<b>1068</b>	<b>1260</b>	по запросу

**цена за п.м.**
**СТРОИТЕЛЬНЫЙ ПРОФНАСТИЛ**

Н-75 800 (750)	0,7	0,8	0,9	1	1,2	1,5
Цинк	<b>775</b>	<b>900</b>	<b>935</b>	<b>1250</b>	по запросу	по запросу
Полимер	<b>1070</b>	<b>1148</b>	<b>1270</b>	<b>1538</b>	по запросу	по запросу

Цена за кв.м	С-21 1055 (1000)	МП-35 1076 (1035)	НС-35 1060 (1000)	С-44 1047 (1000)	НС-44 1052 (1000)	Н-57 800 (750)	Н-60 902 (845)	Н-114 807 (750)
Цинк	0,6 - <b>580</b> 0,7 - <b>700</b>	от <b>555</b>	от <b>562</b>	от <b>569</b>	по запросу	по запросу	от <b>691</b>	от <b>1417</b>
Полимер	от <b>488</b>	от <b>741</b>	от <b>741</b>	от <b>746</b>	по запросу	по запросу	от <b>947</b>	от <b>1918</b>

\* 1. Доплата 30 руб. за м2 на небольшой объем (до 10м2) при покупке профнастила и монтажных работ.

2. При заказе изделия из металла с толщиной высокой точности доплата 15% к скидочной цене прайса.

**МЕТАЛЛОЧЕРЕПИЦА МОНТЕРРЕЙ 1190мм (1100 мм) ПО ВАШИМ РАЗМЕРАМ** Цена за кв.м.

**АКЦИЯ!**

Монтеррей Премьер 807, 9010 - 590 руб.  
Монтеррей Премьер 5005, 5013 - 619 руб/квм



Премьер		Матовый	
Скид.	Розн.	Скид.	Розн.
<b>619</b>	<b>652</b>	<b>740</b>	<b>779</b>

**МЕТАЛЛОЧЕРЕПИЦА Quadro Profi**



цена по запросу

**МЕТАЛЛОЧЕРЕПИЦА\***

ТИП ПОКРЫТИЯ	ЛАМОНТЕРРА 1190 мм (1100 мм)		ТРАМОНТАНА 1200 мм (1155 мм)		МОНТЕКРИСТО 1200 мм (1150 мм)		МОНТЕРРОСА 1170 мм (1110 мм)	
	Скид.	Розн.	Скид.	Розн.	Скид.	Розн.	Скид.	Розн.
Norman	680	716	760	800	735	774	749	788
Viking MP E	980	1032	1030	1084	1016	1069	1010	1063
Puretan	879	925	960	1011	950	1000	950	1000
Purman	1119	1178	1150	1211			1105	1163
Cloudy	1077	1134	1085	1142	1072	1128	1070	1126
Agneta	1077	1134	1088	1145	1072	1128	1070	1126
Valori	785	826	843	887	830	874	830	874
Pure Tech Mat	879	925	960	1011	950	1000	950	1000
Mat MP	771	812	825	868	815	858	810	853















**КОМПЛЕКТУЮЩИЕ ДЛЯ КРОВЛИ**

Название	Характеристика	Скид.	Розн.	
Снегодержатель «ПрофильЦентр» д.25	 труба Ø25 мм, толщ. 0,9 мм, толщ. 1,2мм	х/к Полимер 1,5м 2 опоры	880	926
		х/к Полимер 3м, 4 опоры	1440	1516
		цинк. Полимер 1,5м 2 опоры	900	947
		цинк. Полимер 1,5 м, 3 опоры	1150	1211
		цинк. Полимер 3м, 4 опоры	1740	1832
Снегодержатель «ПрофильЦентр», овал 40*20	 Плоскоовальная труба 40*20, толщ 1,2 мм,	х/к Полимер 1,5 м 2 опоры	950	1000
		х/к Полимер 3м 4 опоры	1850	1947
		цинк. Полимер 1,5м 2 опоры	1100	1158
		цинк. Полимер 1,5м 3 опоры	1350	1421
		цинк. Полимер 3м, 4 опоры	2100	2211
Снегодержатель МегэЭКОНОМ»	d25*3000, 4 опоры	3005, 6005	999	1052
Снегодержатель трубчатый NewLine, 3м, 4 опоры	труба Ø 25мм, толщ 0.9мм, кронштейн трапециевидный 363x138 мм без ребер жесткости, толщ. 1,2мм	Полимер	1700	1789
Снегодержатель трубчатый NewLine 40x20 мм, 3м, 4 опоры	труба плоскоовальная 20x40 мм, толщ. 0,9 мм, кронштейн трапециевидный 363x138 мм без ребер жесткости, толщ. 1,2 мм	Полимер	2100	2211
Снегодержатель трубчатый Vegastok	Φ 25 3000 мм 20*40 3000 мм	Полимер	1330	1400
		Полимер	1570	1653
Снегодержатель BORGE длина 1 м	 Снегодержатель BORGE	Полимер	1200	1263
Снегодержатель BORGE длина 1,5 м		Цинк	1800	1895
Снегодержатель BORGE длина 3 м		Полимер	1950	2053
		Цинк	3900	4105
		Полимер	3900	4105
Дымник для трубы "Стандарт"	 Дымник для трубы "Стандарт"	390 Цинк	3500	3684
		390 Полимер	3900	4105
		510 Цинк	4900	5158
		510 Полимер	5450	5737
Флюгеры		от 5350		
Уплотнитель МП - 20 1,1 м	верхний и нижний для мп-20	21		
Уплотнитель НС - 21 1 м	универсальный для НС-21	20		
Уплотнитель Н-57 0,75 м	верхний и нижний для Н-57	47		
Уплотнитель Н-75 0,75 м	верхний и нижний для Н-75	50		
Уплотнитель универсальный самоклеющийся, открытопопристый	30x40 мм длина 1000мм	139		
	30x40 мм длина 2000мм	250		
	20x40 мм длина 1000мм	75		
Уплотнитель Монтеррей Лента ПСУЛ 20Х6/30	верхний и нижний 1,1 м	36		
	5600 мм	310		

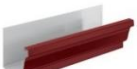



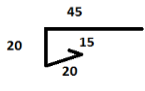



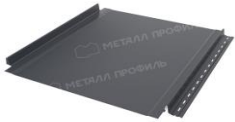

1. Доплата 30 руб за квм на небольшой объем (до 10 квм) при покупке профнастила и Монтеррея.



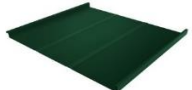

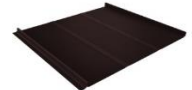
2. При покупке металлочерепицы Ламонтерра, Трамонтана, Монтекристо и Монтерросо обязательна к заказу упаковка. Цена от 300 руб/п.м.





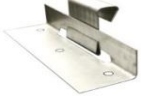







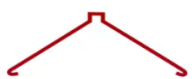





ДОБОРНЫЕ ЭЛЕМЕНТЫ ДЛЯ КРОВЛИ. ИЗГОТОВИМ ПО ВАШИМ РАЗМЕРАМ. за доборный элемент с матовым покрытием и цветом под Дерево доплата 50 руб						
Доборный элемент длина 2м	Наименование	ЕИ	Zn		ПЭ	
	Конек 15*150*150*15	шт	410	432	505	532
	Конек 15*200*200*15	шт	550	579	660	695
	Конек 15*250*250*15	шт	710	747	860	905
	Конек фигурный 15*150*20*30*20*150*15	шт	515	542	610	642
	Конек фигурный 15*165*20*30*20*165*15	шт	519	546	635	668
	Конек фигурный 15*190*20*30*20*190*15	шт	600	632	710	747
	Ветровая доска для МП-20, С-21 15*20*50*85*20*15	шт	360	379	430	453
	Ветровая доска для МЧ 15*20*100*120*20*15	шт	400	421	470	495
	Ветровая доска для МЧ 15*20*120*120*20*15	шт	450	474	515	542
	Ветровая доска для С-8 15*100*100*20*15	шт	319	336	410	432
	Отлив 20*100*20*15	шт	250	263	280	295
	Отлив 20*150*20*15	шт	300	316	340	358
	Отлив 20*200*20*15	шт	355	374	400	421
	Ендова внешняя/нижняя 15*150*150*15	шт	410	432	505	532
	Ендова внешняя/нижняя 15*100*200*15	шт	419	441	510	537
	Ендова внешняя/нижняя фигурная 15*150*150*15	шт	540	568	660	695
	Карнизная планка 100*69*15	шт	280	295	350	368
	Угол внешний /внутренний с подгибами 15*50*50*15	шт	230	242	270	284
	Угол внешний /внутренний с подгибами 15*100*100*15	шт	340	358	440	463
	Водосток 15*70*60*70*15	шт	335	353	370	389
	Водосток 15*100*60*100*15	шт	385	405	440	463
	Водосток с держателем 65*60*65*60*15	шт	390	411	460	484
	Парапет 15*50*350*50*15	шт	550	579	730	768
	Парапет 15*20*100*550*100*20*15	шт	870	916	1170	1232
	Парапет 15*20*50*110*110*50*20*15	шт	500	526	590	621
	Держатель для водостока 60*70*375	шт	70	74	80	84
	J-фаска для софита 40*20*20*40*200	шт			510	537
	J-профиль для софита 45*20*20*15	шт			290	305
	Финишная планка для J-фаски софита 40*20*15	шт			270	284
	Кровельная вентиляция и антенные выходы	Весь ассортимент представлен на сайте в разделе "Всё для кровли"				



ФАЛЬЦЕВАЯ КРОВЛЯ								
ТИП ПОКРЫТИЯ								
	FASTCLICK Гладкая 0,5		FASTCLICK-B (Волна) 0,5		FASTCLICK-H (Накатка) 0,5		FASTCLICK-T (Трапеция) 0,5	
	Скид.	Розн.	Скид.	Розн.	Скид.	Розн.	Скид.	Розн.
Norman	775	816	775	816	775	816	775	816
Viking MP 0,45	835	879	835	879	835	879	835	879
Viking MP E	1313	1382	1313	1382	1313	1382	1313	1382
Puretan	965	1016	965	1016	965	1016	965	1016
Purman	1310	1379	1310	1379	1310	1379	1310	1379
Valori	965	1016	965	1016	965	1016	965	1016
Pure Tech Mat	1045	1100	1045	1100	1045	1100	1045	1100
Mat MP	930	979	930	979	930	979	930	979
	GRAPHITE45 0,45мм						825	868
	CORUNDUM50 0,5мм						780	821
	CORUNDUM50 матовый 0,5мм						925	974
	Rooftop Бархат 0,5мм						1070	1126
	PURRUS и PURRUS матовый 0,5мм						1110	1168
	PURRUS Pro матовый 0,5мм						1300	1368
	Rooftop Кашемир и Rooftop Кашемир матовый 0,5мм						1420	1495
	GreenCoat Pural BT матовый 0,5мм						2575	2711
	Фальц двойной стоячий (625/550) 0,5мм						По запросу	
	Фальц двойной стоячий Line (625/550) 0,5 мм						По запросу	
	Кликфальц (542/510) 0,5 мм						По запросу	
	КликфальцLine (542/510) 0,5 мм						По запросу	
	Кликфальц Pro (517/470) 0,5 мм						По запросу	
	Кликфальц Pro Line(517/470) 0,5 мм						По запросу	
	Кликфальц pro gofr (517/470) 0,5 мм						По запросу	
	Упаковка для фальца клеть						По запросу	

	<b>Кляммер кровельный неподвижный нерж. 25мм</b>	<b>По запросу</b>
	<b>Кляммер кровельный скользящий нерж. 25мм</b>	<b>По запросу</b>
	<b>Аэроэлемент конька GrandLine 240x2500 (2,5м) (черный, коричневый)</b>	<b>По запросу</b>
	<b>Аэроэлемент конька GrandLine 240x5000 (5м) (черный, коричневый)</b>	<b>По запросу</b>
	<b>Лента вентиляционная карниза ПВХ коричневая 100x5000</b>	<b>515</b>
	<b>Лента коньковая BORGE 240мм*5м (8017,7024)</b>	<b>1150</b>

**ДОБОРНЫЕ ЭЛЕМЕНТЫ ДЛЯ ФАЛЬЦЕВОЙ КРОВЛИ**

Цена указана за доборы длиной 2 п.м.	Наименование	ПЭ	
		Скид.	Розн.
	Конек 15*150*20*40*20*150*15	630	663
	Конек 15*190*20*40*20*150*15	670	705
	Конек для односкатной кровли 15*20*160*160*20*15	600	632
	Ветровая доска для фальцевой кровли 15*30*65*100*20*15	400	421
	Ветровая доска для фальцевой кровли 15*30*35*50*100*20*15	480	505
	Ендова нижняя для фальцевой кровли 15*300*300*15	920	968
	Карнизная планка 100*65*15	340	358
	Карнизная планка для фальцевой кровли 130*30*80*15	410	432
	Планка примыкания к штробу 20*60*20*15	270	284
	Планка примыкания боковая 125*60*25*15	380	400
	Планка примыкания верхняя 150*130*20*15	470	495
	Планка крепежная для фальцевой кровли 50*17*30	210	221
	Вентилируемый прогон опорный фальц 0,5мм (0,5 м)	По запросу	
	Вентилируемый прогон опорный фальц 0,5мм (0,43 м)	По запросу	
	Снегозадержатель для фальцевой кровли GrandLine 1м	По запросу	
	Снегозадержатель для фальцевой кровли GrandLine 3м	По запросу	
	Борге Снегозадержатель трубчатый для фальцевой кровли BORGE 1,5м/3м., 2/4 опоры, Zn/ПЭ	По запросу	



МЕТАЛЛОСАЙДИНГ В НАЛИЧИИ							
Софит L-брус 15*240 мм		158 руб (900*264) 9003    140 руб (790*264) 9003				665	
Софит Евро-брус Премьер7024		510 руб (370*2120)    592 руб (370*2460)    594 руб (370*2470) 1094 руб (370*4550)				650	
МЕТАЛЛОСАЙДИНГ И ДОБОРНЫЕ ЭЛЕМЕНТЫ <span style="float: right;">цена за кв.м</span>							
Наименование		Полимер		Брашированный		Под дерево	
		Скид.	Розн.	Скид.	Розн.	Скид.	Розн.
Евро – брус ширина 370(340) мм с микроволной/без микроволны		АКЦИЯ! 6005, 8004, 9003	550	579			
Евро – брус ширина 370(340) мм с микроволной/без микроволны		5021	630	663			
Евро – брус ширина 370(340) мм с микроволной/без микроволны			590	621		850	895
Евро – брус Двусторонний			700	737			
Блок-хаус ширина 356 (330) мм						849	894
Корабельная доска ширина 260 (226) мм			595	626		890	937
Сайдинг L брус 264 (240) мм			576	606		849	894
Сайдинг XL брус 360 (335) мм			576	606		849	894
Софит L-брус 15*240 мм			626	659		913	961
ДОБОРНЫЕ ЭЛЕМЕНТЫ САЙДИНГА							
Наименование		Полимер		Под дерево			
		Скид.	Розн.	Скид.	Розн.		
Планка начальная 50*20*20*15*2000			220	232	315	332	
Планка завершающая 30*20*40*2000			260	274	370	389	
Угол наружный/внутренний 15*80*80*15*2000			430	453	520	547	
Планка стыковочная 15*80*15*2000			250	263	350	368	
Планка стыковочная сложная 35*20*20*80*20*20*35*2000			500	526	660	695	
Угол наружный/внутренний сложный 35*20*20*80*80*20*20*35*2			620	653	825	868	
ПРОФИЛЬ ДЛЯ ГИПСОКАРТОНА							
РАЗМЕР		ЦЕНА ЗА ШТ		РАЗМЕР		ЦЕНА ЗА ШТ	
75*40 / 0,45мм		160		17*20 / 0,38 мм		50	
60*27 / 0,45мм		150		100*40 / 0,6мм		390	
50*50 / 0,38мм		130		100*50 / 0,45мм		200	
27*28 / 0,45 мм		70					

**ФАСАДНЫЕ КАССЕТЫ СОБСТВЕННОГО ПРОИЗВОДСТВА**  
**ВОЗМОЖНА ЛЮБАЯ ТОЛЩИНА И ЛЮБОЙ ЦВЕТ**

Размер фасадной кассеты, мм	Площадь фасадной кассеты (рабочая площадь), м2	Цена за 1 шт	Цена за м2
535x535	0,286	490	1713
535x660	0,353	585	1657
535x910	0,487	770	1581
1160x535	0,621	970	1562
1160x740	0,859	1270	1478
1160x910	1,056	1520	1439

**КОМПЛЕКТУЮЩИЕ К ФАСАДНЫМ КАССЕТАМ ОЦИНКОВАННЫЕ**

Наименование	Толщина стали, мм	ЕИ	Цена
<i>Фасадный кронштейн подконструкции 50x50</i>	2	шт	25
<i>Фасадный кронштейн подконструкции 50x100</i>	2	шт	35
<i>Фасадный кронштейн подконструкции 50x150</i>	2	шт	42
<i>Фасадный кронштейн подконструкции 50x200</i>	2	шт	45
<i>Фасадный кронштейн подконструкции 50x250</i>	2	шт	52
<i>Омега-профиль 15x45x45x45x15</i>	0,7	п.м.	210
<i>Омега-профиль 20x20x60x20x20</i>	0,7	п.м.	205
<i>Омега-профиль 20x20x60x20x20 цвет 6005</i>	0,7	п.м.	220
<i>Омега-профиль 20x20x60x20x20</i>	1,2	п.м.	295
<i>Омега-профиль 15x45x45x45x15</i>	1,2	п.м.	325
<i>Двусторонний покрас Омега-профиля 15x45x45x45x15</i>		п.м.	198
<i>Двусторонний покрас Омега-профиля 20x20x60x20x20</i>		п.м.	150
<i>Уголок 40x40</i>	1,2	п.м.	140
<i>Уголок 40x40</i>	1,5	п.м.	165
<i>Уголок 40x40</i>	2	п.м.	205
<i>Уголок 50x50</i>	1,2	п.м.	170
<i>Уголок 50x50</i>	1,5	п.м.	200
<i>Уголок 50x50</i>	2	п.м.	250
<i>Уголок 50x40</i>	1,2	п.м.	160
<i>Уголок 50x40</i>	1,5	п.м.	180
<i>Уголок 50x40</i>	2	п.м.	250
<i>Уголок 60x40</i>	1,2	п.м.	180
<i>Уголок 60x40</i>	1,5	п.м.	200
<i>Уголок 60x40</i>	2	п.м.	260
<b>Паронитовая прокладка ДУ 50</b>		шт	30

1. В прайс-листе указаны стандартные размеры фасадных кассет, стоимость фасадных кассет по эскизам заказчика рассчитывается индивидуально по факту согласования рабочего проекта.

2. Расчет площади кассет производится по рабочей площади.

3. Рабочая площадь – видимая (выступающая часть) фасадной кассеты.

4. Максимальный размер кассеты – 1165x1915 мм.

5. Для расчета стоимости угловой кассеты 90 ° применяется коэффициент = 1,5

6. Доставка рассчитывается индивидуально.

7. На большой объем предоставляется скидка.



<b>ВИНИЛОВЫЙ САЙДИНГ</b>		
Наименование	Ед	Цена
<b>Döcke STANDART</b>		
DÖCKE Standart Сайдинг (D4,5DL, Корабельный брус) все цвета	шт	По запросу
DÖCKE Standart Сайдинг (D5C, Ёлочка) все цвета	шт	По запросу
Софит сплошной/перфорированный/ с центральной перфорацией (Пломбир)	шт	По запросу
Софит сплошной/перфорированный/ с центральной перфорацией (Каштан, Графит, Шоколад)	шт	По запросу
<b>Döcke PREMIUM</b>		
DÖCKE Premium Сайдинг (D4.5D, Корабельный брус) все цвета	шт	По запросу
DÖCKE Premium Сайдинг (D4,7T, Блок-хаус) все цвета	шт	По запросу
DÖCKE Premium Сайдинг (D6S, Брус) все цвета	шт	По запросу
Софит сплошной/перфорированный/ с центральной перфорацией (Пломбир)	шт	По запросу
Софит сплошной/перфорированный/ с центральной перфорацией (Каштан, Графит, Шоколад)	шт	По запросу
<b>Döcke LUX *</b>		
DÖCKE LUX Сайдинг (D4.5D, Корабельный брус) все цвета	шт	По запросу
DÖCKE LUX Сайдинг (D4,7T Бревно, Блок-хаус) все цвета	шт	По запросу
DÖCKE LUX Сайдинг (D5C, Ёлочка) все цвета	шт	По запросу
DÖCKE LUX Сайдинг (D6S, Брус) все цвета	шт	По запросу
Софит сплошной/перфорированный/ с центральной перфорацией все цвета	шт	По запросу
DÖCKE LUX сайдинг под камень (ROCKY) все цвета	шт	По запросу
DÖCKE LUX сайдинг под камень (BERGART) все цвета	шт	По запросу

**БлокХаус**

**Брус**

**Софит**

\* Döcke LUX Сайдинг- открытая дата производства



ОФИС РОЗНИЧНЫХ ПРОДАЖ Г. КАДУЙ

☎ +7-921-838-18-18 📍 ул. Мира, д. 2

ОТДЕЛ ОПТОВЫХ ПРОДАЖ

 • +7-900-500-80-75 Роман • +7-921-252-40-44 Екатерина  
 • +7-931-517-20-12 Леонид • +64-81-81 Алёна  
 • +7-921-835-13-72 Александр

**МЕТАЛЛИЧЕСКИЙ ШТАКЕТНИК ПОД ЗАКАЗ ПО ВАШИМ РАЗМЕРАМ\***
**Закругление в подарок**

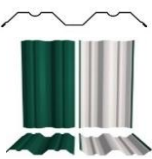
Наименование	Евро – штaketник 100 мм		М – штaketник 105 мм		П - штaketник 110 мм		Эко-Премиум – штaketник 110мм		Премиум - штaketник 120мм		Премиум – текстурирова нный 110мм	
	Скид.	Розн.	Скид.	Розн.	Скид.	Розн.	Скид.	Розн.	Скид.	Розн.	Скид.	Розн.
Профиль												
Цинк	62	65	64	67	66	69	67	71	69	73	72	76
Полимер	72	76	74	78	76	80	87	92	89	94	89	94
1018, 9003					76		72	76	74	78	82	86
1015, 3003, 3020, 5002, 5013, 5021, 6002, 6029, 7016, 8019	83	87	83	87	83	87	93	98	95	100		
Двусторонний	85	89	87	92	89	94	93	98	95	100	99	104
Двусторонний (порошковая покраска)	162	171	166	175	168	177	170	179	179	188	185	195
Матовый	105	111	107	113	110	116	113	119	118	124	120	126
Дерево/ камень	115	121	117	123	119	125	120	126	127	134	128	135

\* 1..Количество приобретаемого штaketника по заказу в штуках, должно быть кратно 10. По наличию на складе уточняйте у менеджера.



**ЗАБОР ЖАЛЮЗИ (СОБСТВЕННОЕ ПРОИЗВОДСТВО)**

	Наименование	Цена за п.м.	
		Скид.	Розн.
	Ламель Z-образная Полимер	190	200
	Ламель Z-образная Двусторонний Полимер	205	216
	Ламель Z-образная Порошковая окраска	310	326
	Ламель Z-образная Матовый	200	211
	Ламель (сайдинг) Полимер	370	389
	Ламель (сайдинг) Двусторонний Полимер	390	411
	Ламель (сайдинг) Порошковая окраска	670	705
	Ламель (сайдинг) Матовый	470	495
	Накладка на столб (универсальная) Полимер	130	137
	Накладка на столб (угловая) Полимер	185	195
	Стойка боковая (полимер) для Z-образного	200	211
	Стойка боковая (Цинк+ППЭ) для Z-образного 20*40*20	270	284
	Стойка боковая (для Сайдинга) 15*20*22*40	230	242
	Панель (верхняя)	200	211

Лопасть винтовой сваи

Оголовок винтовой сваи

**СВАИ ВИНТОВЫЕ (СОБСТВЕННОЕ ПРОИЗВОДСТВО)**
**АКЦИЯ! Скидка 5% при покупке от 100 шт**

Диаметр/Длина, мм	1500		2000		2500		3000		3500		4000	
	скид.	розн.	скид.	розн.	скид.	розн.	скид.	розн.	скид.	розн.	скид.	розн.
Винтовая свая 57*3мм	1050	1105	1250	1316	1400	1474	1570	1653	1790	1884	1990	2095
Винтовая свая 57*3,5мм	1120	1179	1300	1368	1450	1526	1620	1705	1840	1937	2040	2147
Винтовая свая 76*3мм	1350	1421	1600	1684	1820	1916	2020	2126	2300	2421	2500	2632
Винтовая свая 76*3,5мм	1400	1474	1650	1737	1870	1968	2100	2211	2350	2474	2550	2684
Винтовая свая 76*4мм	1500	1579	1750	1842	1970	2074	2200	2316	2450	2579	2650	2789
Винтовая свая 89*3мм	1550	1632	1790	1884	2050	2158	2300	2421	2550	2684	2850	3000
Винтовая свая 89*3,5мм	1600	1684	1840	1937	2120	2232	2400	2526	2650	2789	2900	3053
Винтовая свая 89*4мм	1650	1737	1890	1989	2170	2284	2450	2579	2700	2842	2950	3105
Винтовая свая 108*3,5мм	1990	2095	2230	2347	2540	2674	2840	2989	3100	3263	3400	3579
Винтовая свая 108*4мм	2090	2200	2330	2453	2650	2789	2940	3095	3250	3421	3570	3758
Оголовок 150*150							330	347				
Оголовок 200*200							430	453				
Лопасть сваи 57/180							330	347				
Лопасть сваи 76/200							380	400				
Лопасть сваи 89/280							500	526				
Лопасть сваи 108/300							560	589				

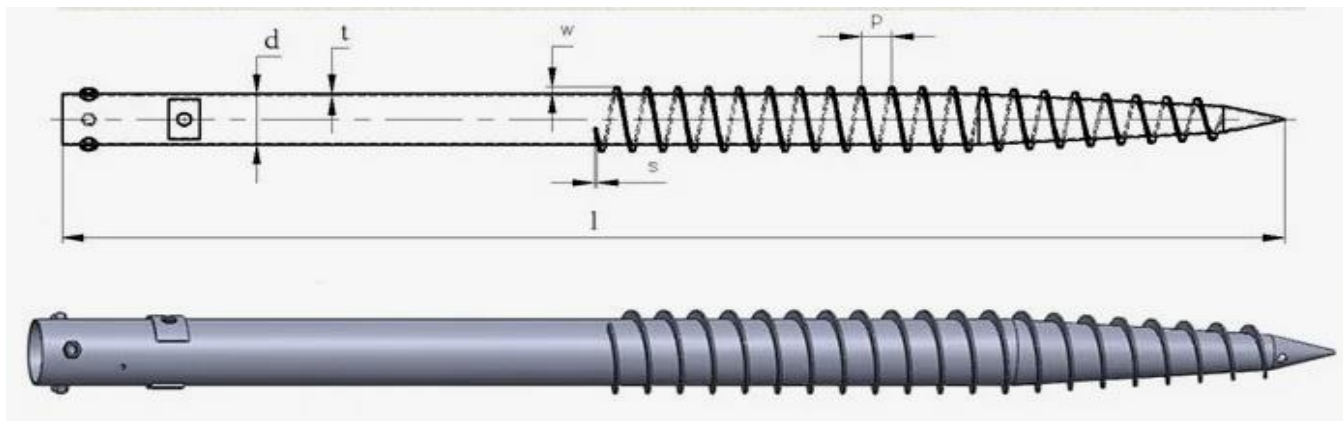

<b>СВАИ ШУРУП (СОБСТВЕННОЕ ПРОИЗВОДСТВО)</b>												
<i>Диаметр/Длина, мм</i>	<b>1000</b>		<b>1500</b>		<b>2000</b>		<b>2500</b>		<b>3000</b>		<b>3500</b>	
	<i>скид.</i>	<i>розн.</i>	<i>скид.</i>	<i>розн.</i>	<i>скид.</i>	<i>розн.</i>	<i>скид.</i>	<i>розн.</i>	<i>скид.</i>	<i>розн.</i>	<i>скид.</i>	<i>розн.</i>
<b>Свая шуруп 76</b>	<i>Цена по запросу</i>											
<b>Свая шуруп 89</b>												

**ТРУБА ПРОФИЛЬНАЯ СОБСТВЕННОГО ПРОИЗВОДСТВА цена за п.м.\***

Наименование	Размер	Толщина	Покрас	Скид.	Розн.	Цена за тонну	цена за рез(руб)	в тонне бм(шт)
Труба проф.	10x10	1,5	35	36	38	70000	10	441
Труба проф.	15x15	1,2	52	40	42	70000	10	326
Труба проф.	15x15	1,5	52	48	51	69500	10	270
Труба проф.	15x15	2	52	58	61	66000	10	214
Труба проф.	18x18	0,7	62	38	40	76000	15	437
Труба проф.	18x18	1	62	50	53	76000	15	314
Труба проф.	20x10	1,5	52	52	55	70000	15	270
Труба проф.	20x20	0,7	69	42	44	76000	15	391
Труба проф.	20x20	1	69	53	56	76000	15	280
Труба проф.	20x20	1,2	69	58	61	72000	15	237
Труба проф.	20x20	1,5	69	64	67	71000	15	194
Труба проф.	20x20	2	69	76	80	62900	15	152
Труба проф.	25x10	1,5	60	65	68	77000	15	226
Труба проф.	25x25	0,55-1	86	от 35		от 61000	15	
Труба проф.	25x25	1	86	66	69	76000	15	221
Труба проф.	25x25	1,2	86	80	84	74000	15	186
Труба проф.	25x25	1,5	86	90	95	75000	15	152
Труба проф.	25x25	2	86	105	111	61000	15	117
Труба проф.	30x15	1,5	78	85	89	73000	15	170
Труба проф.	30x20	1	86	72	76	76000	15	221
Труба проф.	30x20	1,5	86	90	95	73000	15	151
Труба проф.	30x20	2	86	104	109	62000	15	117
Труба проф.	30x30	1	104	77	81	73000	20	182
Труба проф.	30x30	1,2	104	83	87	70000	20	153
Труба проф.	30x30	1,5	104	94	99	66900	20	124
Труба проф.	30x30	2	104	119	125	62900	20	96
Труба проф.	30x30	3	104	189	199	62500	20	67
Труба проф.	40x20	0,8	104	69	73	70000	20	225
Труба проф.	40x20	1,2	104	94	99	76000	20	153
Труба проф.	40x20	1,5	104	99	104	68000	20	124
Труба проф.	40x20	2	104	126	133	65000	20	96
Труба проф.	40x20	3	104	178	187	63500	20	67
Труба проф.	40x20 ГОСТ	3	104	209	220	66000	20	67
Труба проф.	40x25	1,5	104	118	124	72000	20	114
Труба проф.	40x25	2	104	130	137	60500	20	88
Труба проф.	40x40	1,5	138	145	153	71000	20	91
Труба проф.	40x40	2	138	162	171	62900	20	70
Труба проф.	40x40	3	138	228	240	60500	20	48
Труба проф.	50x25	1,5	130	137	144	71500	20	98
Труба проф.	50x25	2	130	159	167	63900	20	75
Труба проф.	50x40	1	156	115	121	74000	25	119
Труба проф.	50x40	1,5	156	150	158	66000	25	81
Труба проф.	50x40	2	156	175	184	61000	25	62
Труба проф.	50x50	1,5	173	190	200	71000	25	72
Труба проф.	50x50	2	173	227	239	70000	25	55
Труба проф.	50x50	3	173	298	314	62000	25	38
Труба проф.	60x30	1,5	156	180	189	73000	25	81
Труба проф.	60x30	2	156	196	206	66500	25	61
Труба проф.	60x40	1,5	173	195	205	70000	25	72
Труба проф.	60x40	2	173	203	214	62000	25	55
Труба проф.	60x40	3	173	292	307	61500	25	38
Труба проф.	60x40	4	173	394	415	61000	25	29
Труба проф.	60x60	1,5	207	225	237	73000	25	60
Труба проф.	60x60	2	207	245	258	61500	25	45
Труба проф.	60x60 ГОСТ	2	207	280	295	66000	25	45
Труба проф.	60x60	3	207	350	368	63500	25	31
Труба проф.	60x60	4	207	460	484	61000	25	24
Труба проф.	80x40	2	207	274	288	62500	30	45
Труба проф.	80x40	3	207	365	384	61900	30	31
Труба проф.	80x60	2	242	295	311	63000	30	39
Труба проф.	80x60	3	242	438	461	63000	30	26
Труба проф.	80x60	4	242	545	574	64000	30	20
Труба проф.	80x80	2	276	374	394	69500	40	34
Труба проф.	80x80	3	276	525	553	67000	40	23
Труба проф.	80x80	4	276	663	698	64000	40	17
Труба проф.	80x80	5	276	930	979	62500	40	7(12м)
Труба проф.	100x100	3	346	645	679	63500	40	18
Труба проф.	100x100	4	346	785	826	60000	40	14
Труба проф.	100x100	6	346	1350	1421	63500	40	9
Труба проф.	100x50	3	259	475	500	63000	40	24
Труба проф.	120x60	4	311	850	895	66000	50	15
Труба проф.	120x80	3	346	730	753	64000	50	18

Труба проф.	120x80	4	346	860	905	64000	50	14
Труба проф.	120x120	3	415	780	821	66000	50	15
Труба проф.	120x120	4	415	990	1042	62000	50	11
Труба проф.	160x80	4	415	1200	1237	65000	70	6(12м)
Труба проф.	180x180	8	622	2150	2216	50000	70	4
Труба проф.	200x100	8	518	1900	1959	50000	70	4
Труба проф.	200x160	5	691	1610	1660	56000	80	6
Труба проф.	200x200	8	691	2450	2526	50000	80	3
Труба проф.	250x150	8	691	2450	2526	50000	80	3
Труба проф.	250x250	10	864	3680	3794	50000	100	2
Труба проф.	300x300	6	1037	2900	2990	50000	100	2

\* Цена указана на остаток на складе

**ТРУБА КРУГЛОГО СЕЧЕНИЯ цена за п.м.\***

Наименование	Размер	Толщина	Покрас	Скид.	Розн.	Цена за тонну	цена за рез(руб)	в тонне бм(шт)
Труба круглая	16	1,5	43	59	62	74000	10	305
Труба круглая	18	1,2	48	54	57	74000	10	329
Труба круглая	18	1,5	48	64	67	74000	10	268
Труба круглая	20	1,5	54	85	89	74000	15	239
Труба круглая	22	1,2	60	68	72	76000	15	265
Труба круглая	22	1,5	60	75	79	74000	15	215
Труба круглая	22	2	60	110	116	74000	15	165
Труба круглая	25	1	68	56	59	74000	15	276
Труба круглая	25	1,5	68	64	67	74000	15	188
Труба круглая	25	2	68	99	104	73000	15	144
Труба круглая	32	1	86	65	68	76000	20	213
Труба круглая	32	1,5	86	94	99	74000	20	145
Труба круглая	38	1,5	103	120	126	74000	20	121
Труба круглая	42	1,5	113	130	137	73000	25	109
Труба круглая	48	1,5	138	152	160	74000	25	95
Труба круглая	51	1,5	138	161	169	76000	25	89
Труба круглая	57	3	155	245	258	51900	25	41
Труба круглая	57	3,5	155	275	289	51900	25	35
Труба круглая	57	4	155	314	331	51900	25	31
Труба круглая	76	3	206	335	353	56000	25	30
Труба круглая	76	3,5	206	365	384	53000	25	26
Труба круглая	76	4	241	385	397	50900	25	23
Труба круглая	89	3	241	414	436	60500	30	25
Труба круглая	89	3,5	241	430	453	53000	30	22
Труба круглая	89	4	241	465	489	53000	30	19
Труба круглая	108	3	293	445	468	53000	40	21
Труба круглая	108	3,5	293	495	521	53000	40	18
Труба круглая	108	4	293	590	621	50900	40	16
Труба круглая	133	4	361	865	911	65000	50	13
Труба круглая	159	3,5	432	925	974	65000	50	12
Труба круглая	219	6	594	2300	2371	67000	60	5
Труба круглая	273	8	741	3950	4072	71000	70	3
Труба круглая	325	8	881	4650	4794	71000	80	3
Труба ВГП	15	2,8	41	95	100	62000	10	127
Труба ВГП	20	2,5	54	109	115	62500	10	109
Труба ВГП	20	2,8	54	121	127	62000	10	98
Труба ВГП	25	2,8	68	155	163	62000	10	77
Труба ВГП	25	3,2	68	160	168	56000	10	68
Труба ВГП	32	2,8	86	200	211	65000	15	60
Труба ВГП	32	3,2	86	205	216	57500	15	53
Труба ВГП	40	3,5	108	240	253	56000	20	42
Труба ВГП	50	3,5	136	365	384	65000	20	33

**ТРУБА ПРОФИЛЬНАЯ ОЦИНКОВАННАЯ КВАДРАТНАЯ цена за п.м.\***

Наименование	Толщина	Скид.	Розн.	Цена 1-5 т	Цена 5-20 т	цена за рез(руб)	в тонне бм(шт)
15x15	0,6	31	33	99000	98000	10	596
	0,8	42	44	97000	96000	10	456
	0,9	50	53	97000	96000	10	408
	1	55	58	97000	96000	10	372
	1,5	70	74	96000	95000	10	262
18x18	0,6	40	42	99000	98000	15	490
	0,7	47	49	99000	98000	15	424
	0,8	51	54	97000	96000	15	375
	0,9	57	60	97000	96000	15	336
	1	62	65	97000	96000	15	305
20x20	0,6	47	49	99000	98000	15	440
	0,7	51	54	97000	96000	15	380
	0,8	57	60	94000	93000	15	335
	0,9	62	65	94000	93000	15	300
	1	67	71	94000	93000	15	272
	1,2	77	81	94000	93000	15	230
	1,5	92	97	94000	93000	15	188
25x25	2	112	118	94000	93000	15	147
	0,55-0,75			Цена по запросу		15	
	0,8	71	75	97000	96000	15	265
	0,9	81	85	97000	96000	15	237
	1	91	96	97000	96000	15	214
	1,2	101	106	97000	96000	15	181
	1,5	117	123	97000	96000	15	148
2	140	147	97000	96000	15	114	

<b>30x30</b>	0,8	87	92	97000	96000	20	219
	0,9	92	97	97000	96000	20	196
	1	110	116	94000	93000	20	177
	1,2	122	128	94000	93000	20	148
	1,5	162	171	94000	93000	20	121
	2	185	195	94000	93000	20	93

\* Цена указана на остаток на складе

**ТРУБА ПРОФИЛЬНАЯ ОЦИНКОВАННАЯ ПРЯМОУГОЛЬНАЯ цена за п.м.\***

Наименование	Толщина	Скид.	Розн.	Цена 1-5 т	Цена 5-20 т	цена за рез(руб)	в тонне бм(шт)
30x20	0,7	69	73	99000	98000	20	301
	0,8	74	78	96000	95000	20	265
	0,9	82	86	96000	95000	20	237
	1	87	92	96000	95000	20	214
	1,2	92	97	96000	95000	20	181
	1,5	117	123	96000	95000	20	147
	2	147	155	96000	95000	20	114
40x20	0,65-1	79	83	90000	89000	20	
	0,8	81	85	96000	95000	20	219
	0,9	91	96	96000	95000	20	196
	1	104	109	94000	93000	20	177
	1,2	112	118	94000	93000	20	148
	1,5	127	134	87000	86000	20	121
	2	170	179	87000	86000	20	93
50x40	1	230	242	87000	86000	20	65
	1,1	152	160	97000	96000	20	116
	1,2	162	171	97000	96000	20	106
	1,3	172	181	97000	96000	20	97
	1,4	187	197	97000	96000	20	90
	1,5	197	207	97000	96000	20	84
	2	220	232	96000	95000	20	78
60x30	1	280	295	96000	95000	20	60
	1,1	151	159	97000	96000	20	116
	1,2	177	186	97000	96000	20	97
	1,5	221	233	97000	96000	20	78
	2	285	300	97000	96000	20	60
60x40	3	387	407	94000	93000	20	42
	1,5					20	70
	2					20	53
60x60	3					20	36
	1,5	350	368	97000	96000	20	58
	1,5 фальц	319	336	92000	91000	20	58
<b>ТРУБА ОЦИНКОВАННАЯ КРУГЛАЯ цена за п.м.*</b>							
D16	0,7	35	37	99000	98000	20	600
	0,8	41	43	99000	98000	20	529
	0,9	45	47	99000	98000	20	473
	1	48	51	99000	98000	20	429
	1,2	55	58	99000	98000	20	362
	1,5	64	67	96000	95000	20	296
D25	0,7	51	54	99000	98000	20	378
	0,8	57	60	99000	98000	20	332
	0,9	67	71	99000	98000	20	296
	1	72	76	97000	96000	20	268
	1,2	85	89	96000	95000	20	225
D32	1,5	101	106	96000	95000	20	182
	0,7	67	71	99000	98000	20	293
	0,8	77	81	99000	98000	20	257
	0,9	82	86	99000	98000	20	230
	1	91	96	97000	96000	20	207
D38	1,2	101	106	96000	95000	20	174
	1,5	122	128	96000	95000	20	140
	0,7	77	81	99000	98000	20	246
	0,8	87	92	99000	98000	20	216
	0,9	97	102	99000	98000	20	192
D42	1	111	117	97000	96000	20	174
	1,5	151	159	96000	95000	20	117
	0,8	97	102	97000	96000	20	195
	0,9	112	118	97000	96000	20	174
	1	117	123	97000	96000	20	157
	1,2	137	144	97000	96000	20	131
D57	1,5	167	176	97000	96000	20	106
	2	212	223	97000	96000	20	80
	2,5	264	278	96000	95000	20	65
	1	147	155	97000	96000	20	115
	1,5	222	234	97000	96000	20	77
D57	2	282	297	97000	96000	20	58
	2,5	301	317	76000	75000	20	47
	3	414	436	96000	95000	20	39

\* Цена указана на остаток на складе

<b>ЛИСТ ГОРЯЧЕКАТАНЫИ*</b>								
Наименование	Толщина	ЕИ	Раскрой листа	Цена со скидкой	Розничная цена	Цена за пачку**	Цена за тонну	Вес
Лист г/к	1,5	аврл.	лист 1010*2500	2500	2632	72000	73000	30
Лист г/к	1,5		лист 1250*2500	2600	2737	63000	64000	38
Лист г/к	2		лист 1250*2500	3050	3211	55000	56000	50
Лист г/к	3		лист 1250*2500	4550	4789	59000	60000	75
Лист г/к	3		лист 1500*3000	6600	6947	57000	58000	108
Лист г/к	3		лист 1500*6000	13400	14105	57000	58000	216
Лист г/к	4		лист 1250*2500	6400	6667	55000	56000	100
Лист г/к	4		лист 1260*2500	6190	6448	58000	59000	100
Лист г/к	4		лист 1290*2500	6300	6563	58000	59000	103
Лист г/к	4		лист 1250*3000	7400	7708	55000	56000	120
Лист г/к	4		лист 1500*3000	8700	9158	55000	56000	144
Лист г/к	4		лист 1500*6000	17000	17895	55000	56000	288
Лист г/к	5		лист 1225*2500	6490	6691	49000	50000	122
Лист г/к	5		лист 1500*3000	11400	11753	57900	58900	180
Лист г/к	5		лист 1045*6000	16750	16834	57900	58900	250
Лист г/к	5		лист 1500*6000	22300	22990	57900	58900	360
Лист г/к	6		лист 1500*3000	14000	14737	58500	59500	216
Лист г/к	8		лист 1500*3000	18000	18182	56900	57900	288
Лист г/к	8		лист 1500*5800	25400	25657	45000	46000	547
Лист г/к	10		лист 1500*3000	22000	22449	53000	54000	360
Лист г/к	10		лист 1500*6000	35500	36224	53000	54000	720
Лист г/к	12		лист 1500*3000	26000	26263	56000	57000	432
Лист г/к	14		лист 1500*3000	30100	31684	56900	57900	504
Лист г/к	15		лист 1500*3000	32100	33789	56900	57900	540
Лист г/к	16		лист 1500*3000	33600	35368	58000	59000	576
Лист г/к	20		лист 1500*3000	43100	45368	58000	59000	720
Лист г/к	30		лист 1500*4500	17400	18316	59000	60000	1620
Лист рифленый	3		лист 1250*2500	4750	5000	62000	63000	77
Лист рифленый	3		лист 1500*3000	7500	7895	62000	63000	111
Лист рифленый	3		лист 1490*6000	17000	17895	62000	63000	220
Лист рифленый	4		лист 1450*6000	20000	21053	67900	68900	285
Лист рифленый	5		лист 1500*6000	21000	22105	55000	56000	370
Лист ПВХ	406		лист 1500*3000	5900	6211	72000	73000	72
Лист ПВХ	508		лист 1000*2000	3900	4105	79000	80000	42
Лист ПВХ	510		лист 1000*2200	4950	5211	81000	82000	55
Лист ПВХ	606		лист 1000*3000	2600	2737	48900	49900	52
<b>ЛИСТ ХОЛОДНОКАТАННЫИ*</b>								
Лист х/к	0,5		лист 1250*2500	1350	1421	76000	77000	13
Лист х/к	0,7		лист 1250*2500	1550	1632	74000	75000	18
Лист х/к	0,7		лист 1265*2500	1590	1674	66000	67000	18
Лист х/к	0,75		лист 970*2000	790	832	66000	67000	12
Лист х/к	0,75		лист 1290*2500	1340	1411	66000	67000	20
Лист х/к	0,8		лист 910*2000	780	821	66000	67000	12
Лист х/к	0,8		лист 970*2000	870	916	66000	67000	13
Лист х/к	0,8		лист 1250*2500	1540	1621	73000	74000	20
Лист х/к	0,8		лист 1260*2500	1560	1642	73000	74000	21
Лист х/к	0,8		лист 1270*2500	1580	1663	73000	74000	21
Лист х/к	0,85		лист 1410*2500	2110	2221	77000	78000	24
Лист х/к	1		лист 1250*2200	1870	1968	78000	79000	22
Лист х/к	1		лист 1250*2500	1890	1989	66000	67000	25
Лист х/к	1,2		лист 1250*2200	2430	2558	67000	68000	26
Лист х/к	1,2		лист 1250*2500	2500	2632	78000	79000	30
Лист х/к	1,3		лист 1250*2500	2600	2737	-1000	0	32
Лист х/к	1,5		лист 1250*2200	2700	2842	67000	68000	33
Лист х/к	1,5		лист 1250*2500	3000	3158	76000	77000	38
Лист х/к	1,5		лист 1270*2500	3050	3211	75000	76000	38
Лист х/к	2		лист 1250*2500	4100	4316	78000	79000	50
Лист х/к	2		лист 1290*2500	4200	4421	78000	79000	52
Лист х/к	2,5		лист 1250*2500	4400	4632	68000	69000	63
Лист х/к	3		лист 1250*2500	5300	5579	66000	67000	75

\*Цена действительна при покупке листа из наличия со склада

\*\* Вес пачки с листами уточнять у менеджера

<b>АРМАТУРА РИФЛЕНАЯ А3</b>						
Наименование	ЕИ	Цена со скидкой	Розничная цена	Цена за тонну	От 10 тонн	цена за рез(руб)
А 500С 6	м.п.	17	18	57000	56000	10
А 500С 8	м.п.	30	32	64500	63500	10
А 500С 10	м.п.	42	44	60000	59000	15
А 500С 12	м.п.	61	64	64300	63300	15
А 500С 14	м.п.	73	77	54000	53000	15
А 500С 16	м.п.	99	104	54000	53000	20
А 500С 18	м.п.	113	119	54000	53000	20
<b>АРМАТУРА ГЛАДКАЯ А1</b>						
Арматура 6	м.п.	17	18	57000	56000	10
Арматура 8	м.п.	28	29	57000	56000	10
Арматура 10	м.п.	38	40	55000	54000	15
Арматура 12	м.п.	56	59	55000	54000	15
Арматура 14	м.п.	75	79	55000	54000	15
Арматура 16	м.п.	98	100	55000	54000	20
<b>УГОЛОК</b>						
Наименование	ЕИ	Цена со скидкой	Розничная цена	Цена за тонну	в тонне метров	цена за рез(руб)
Уголок 25х3	м.п.	94	99	74900	892	30
Уголок 25х4	м.п.	112	118	69900	684	30
Уголок 32х3	м.п.	122	128	73900	684	35
Уголок 32х4	м.п.	150	158	69900	523	35
Уголок 35х4	м.п.	175	184	73900	476	40
Уголок гнутый 40х2,5	м.п.	105	111	64000	675	45
Уголок 40х3	м.п.	145	153	67900	540	45
Уголок 40х4	м.п.	154	157	59000	413	45
Уголок 40х5	м.п.	215	226	68000	335	45
Уголок 45х4	м.п.	197	207	68000	366	50
Уголок 45х5	м.п.	250	255	66000	296	50
Уголок 50х4	м.п.	225	237	71000	327	55
Уголок 50х5	м.п.	265	266	65900	265	55
Уголок 63х4	м.п.	264	278	61900	256	60
Уголок 63х5	м.п.	325	328	64900	207	60
Уголок 63х6	м.п.	395	416	68000	174	60
Уголок 75х5	м.п.	399	420	67900	172	75
Уголок 75х6	м.п.	467	472	64000	145	75
Уголок 75х7	м.п.	485	511	61000	125	75
Уголок 80х7	м.п.	585	616	64500	117	80
Уголок 90х6	м.п.	540	568	62900	120	90
Уголок 90х7	м.п.	638	672	63000	103	90
Уголок 100х7	м.п.	785	826	67900	92	100
Уголок 100х8	м.п.	775	816	62000	81	120
Уголок 125х8	м.п.	1110	1168	66900	64	125
<b>ШВЕЛЛЕР</b>						
Швеллер 8	м.п.	545	547	67500	141	65
Швеллер 10	м.п.	630	633	66000	116	65
Швеллер 12	м.п.	845	848	71000	96	65
Швеллер 14	м.п.	995	999	74500	81	65
Швеллер 16	м.п.	1150	1155	72500	70	65
Швеллер 18	м.п.	1490	1496	80500	61	65
Швеллер 30	м.п.	4400	4418	126000	31	65
<b>ШВЕЛЛЕР ГНУТЫЙ СОБСТВЕННОГО ПРОИЗВОДСТВА</b>						
Швеллер оцинкован. 100х30х3	м.п.	220	232	54000	270	65
Швеллер гнутый 100х50х3	м.п.	335	353	64000	223	65
Швеллер гнутый 100х50х4	м.п.	424	446	64000	172	65
Швеллер гнутый 120х50х3	м.п.	375	395	64000	203	65
Швеллер гнутый 250х100х4	м.п.	955	1005	64000	72	65
<b>БАЛКА</b>						
Балка 14Б2	м.п.	1150	1211	89000		65
Балка 20Ш1	м.п.	1990	2095	65000		65
Балка 24	м.п.	1790	1884	65000		65
Балка 30Б1	м.п.	2100	2211	65000		65
Балка 30М	м.п.	3300	3474	65000		65
Балка 30Ш2	м.п.	4500	4737	65000		65
Балка 40Б2	м.п.	4300	4526	65000		65
Балка 45М2	м.п.	4990	5253	65000		65
Балка 50Ш2	м.п.	13400	14105	82000		65
<b>КРУГ</b>						
Круг 10 мм	м.п.	47	49	71000		15
Круг 12 мм	м.п.	72	76	71000		15
Круг 14 мм	м.п.	90	95	68000		20
Круг 16мм	м.п.	124	131	71000		20
Круг 20 мм	м.п.	175	184	68000		25
Круг 22 мм	м.п.	210	221	68000		25
Круг 40 мм	м.п.	730	768	68000		45
Круг 50 мм	м.п.	1090	1147	68000		50
Круг 52 мм	м.п.	1200	1263	68000		55
<b>КВАДРАТ</b>						
Квадрат 10 мм	м.п.	58	60	67000		15
Квадрат 12 мм	м.п.	82	85	65500		15
Квадрат 14 мм	м.п.	112	115	65500		20
Квадрат 14 мм неконд-я	м.п.	75	77	47000		20
Квадрат 16мм	м.п.	145	149	65000		20
Квадрат 25мм	м.п.	380	392	74500		25
Квадрат 60мм	м.п.	2800	2887	76000		30
<b>УГОЛ МЕБЕЛЬНЫЙ</b>						
Угол мебельный 50х50х15	м.п.	5	5			
Угол мебельный 60х60х15	м.п.	8	8			
Угол мебельный 80х80х20	м.п.	12	12			



ОФИС РОЗНИЧНЫХ ПРОДАЖ Г. КАДУЙ

☎ +7-921-838-18-18 📍 ул. Мира, д. 2

ОТДЕЛ ОПТОВЫХ ПРОДАЖ

 • +7-900-500-80-75 Роман • +7-921-252-40-44 Екатерина  
 • +7-931-517-20-12 Леонид • 64-81-81 Алёна  
 • +7-921-835-13-72 Александр

<b>ПОЛОСА ГОРЯЧЕКАТАННАЯ</b>					
Наименование	ЕИ	Цена со скидкой	Розничная цена	Цена за тонну	цена за рез(руб)
Полоса 25x3	м.п.	60	62	86000	30
Полоса 25x4	м.п.	69	73	77000	30
Полоса 30x4	м.п.	77	81	66000	30
Полоса 40x4	м.п.	90	95	66000	30
Полоса 40x5	м.п.	118	124	66000	30
Полоса 50x4	м.п.	124	131	68000	30
Полоса 50x5	м.п.	134	141	66000	30
<b>ШЕСТИГРАННИК</b>					
Шестигранник 10 мм	м.п.	39	41	37000	30
Шестигранник 12 мм	м.п.	49	52	37000	30
Шестигранник 13 мм	м.п.	59	62	37000	30
Шестигранник 14 мм	м.п.	69	73	37000	30
Шестигранник 17 мм	м.п.	79	83	37000	30
Шестигранник 19 мм	м.п.	99	104	37000	30
Шестигранник 22 мм	м.п.	160	168	37000	30
Шестигранник 27 мм	м.п.	209	220	37000	30
Шестигранник 39 мм	м.п.	240	253	37000	30
<b>ПРОВОЛОКА</b>					
Проволока 1,2мм (кратно 100 кг)	кг		0		30



ОФИС РОЗНИЧНЫХ ПРОДАЖ Г. КАДУЙ

☎ +7-921-838-18-18 📍 ул. Мира, д. 2

ОТДЕЛ ОПТОВЫХ ПРОДАЖ

 •+7-900-500-80-75 Роман •+7-921-252-40-44 Екатерина  
 •+7-931-517-20-12 Леонид •64-81-81 Алёна  
 •+7-921-835-13-72 Александр

**АКЦИЯ!**
**При покупке кровли скидка 30% от розничной цены на водосточную систему Престиж**
**ВОДОСТОЧНАЯ СИСТЕМА ПРЕСТИЖ (В НАЛИЧИИ) 125/100**

Элемент	D125/100		D150/100		Элемент	Скидка	Розница
	1650	1737	2000	2105			
Желоб водосточный 3000	1650	1737	2000	2105	Паук D100	1500	1579
Держатель желоба 125*320/150*350 (4мм)	330	347			Воронка водосборная D300/100*	2520	2653
Держатель желоба 125*280/150*300 (3мм) усиленный	330	347	360	379	Труба водосточная D100*3000	2250	2368
Держатель желоба карнизный D125*132/150*165 (3мм)	250	263	280	295	Труба водосточная D100*2000	1480	1558
Заглушка желоба	280	295	300	316	Труба соединительная D100/1000	790	832
Соединитель желоба	340	358	350	368	Держатель трубы D100 (на кирпич)	450	474
Угол желоба наружный/ внутренний 90гр	1400	1474	1670	1758	Держатель трубы D100 (на дерево)	300	316
Угол желоба наружный/внутренний 135 гр	2380	2505	2990	3147	Колено трубы D100 (60 град)	650	684
Воронка выпускная	650	684	680	716	Колено сливное D100 (60 град)	670	705
Ограничитель перелива универсальный	400	421			Тройник трубы D100	3000	3158

**ВОДОСТОЧНАЯ СИСТЕМА Döcke PREMIUM**

Наименование	Цена			
	Гранат	Пломбир	Каштан/графит	Шоколад
Желоб водосточный 3000 мм	350	737	810	810
Труба водосточная 1500 мм			490	490
Труба водосточная 3000 мм	430	893	982	982
Труба водосточная 1000 мм	170	342	376	376
Соединитель желобов	120	269	283	311
Муфта соединительная	70	162	170	187
Угловой элемент желоба 90град универсальный	190	420	441	485
Угловой элемент желоба 135 град	630	1440	1512	1663
Заглушка желоба	60	129	136	149
Заглушка воронки	60	129	136	149
Крепление регулируемое для кронштейна желоба		314	330	362
Кронштейн желоба		88	105	102
Воронка	220	487	512	563
Колено 45°	150	303	318	350
Колено 72°	150	303	318	350
Хомут универсальный	60	122	128	140
Наконечник	140	288	302	332
Сетка защитная		90	105	117
Кронштейн желоба металлический 300 мм		333	333	367
Шпилька специальная с гайкой 120 мм (оцинкованная)			259	

**ВОДОСТОЧНАЯ СИСТЕМА GLC STEEL-R**

Наименование	Цена*
Внутренний/внешний угол регулируемый 100-165 град	1327
Внутренний/внешний угол 135 гр	1008
Внутренний/внешний угол 90 гр	858
Желоб водосточный 3м	2050
Воронка желоба	840
Кронштейн желоба короткий	360
Кронштейн желоба усиленный	163
Соединитель желоба	870
Заглушка универсальная	440
Колено 60 гр	302
Хомут трубы	161
Крепление хомута с дюбелем: 140мм	31
Муфта	227
Труба 1м	960
Труба 3м	990
Отвод трубы	930

\*цена на остаток в наличии

**ОФИС РОЗНИЧНЫХ ПРОДАЖ Г. КАДУЙ**

☎ +7-921-838-18-18 📍 ул. Мира, д. 2

**ОТДЕЛ ОПТОВЫХ ПРОДАЖ**

 ☎ +7-900-500-80-75 Роман    ☎ +7-921-252-40-44 Екатерина  
 ☎ +7-931-517-20-12 Леонид    ☎ 64-81-81 Алёна  
 ☎ +7-921-835-13-72 Александр

**ГИДРО-ПАРОИЗОЛЯЦИОННЫЕ МАТЕРИАЛЫ**

**ГИДРО-ПАРОИЗОЛЯЦИЯ "ИЗОСПАН"**

Тип "А" 35м2 (ветро- влагозащитная пароизоляция)	2590	Тип "D" 70 м2 (паро-гидроизоляция повышенной прочности)	4760
Тип "А" 70 м2 (ветро- влагозащитная пароизоляция)	4970	Тип "AM" 70 м.кв. (трехслойная ветровлагозащитная пароизоляция)	7210
Тип "А" 70 м2 (с огнезащитными добавками)	7560	Тип "AS" 70 м.кв. (трехслойная паропроницаемая мембрана)	8120
Тип "В" 35 м2 (пароизоляция)	1715	Тип "FB" 35 м.кв. (отражающая гидро-пароизоляция для бань и саун)	3675
Тип "В" 70 м2 (пароизоляция)	3290	Тип "SL" 45 м.п. (соединительная лента)	1419
Тип "С" 35 м2 (паро-гидроизоляция)	2555	Тип "FL" металлизированная соединительная лента	317
Тип "С" 70 м2 (паро-гидроизоляция)	5040	Тип "KL+" усиленная двухсторонняя клейкая лента	1419
Изоспан D серебристый 35 м2	2520	Тип "Mlproff" усиленная односторонняя клейкая лента	2293

**ГИДРО-ПАРОИЗОЛЯЦИЯ "ОПТИМА"**
**ГИДРО-ПАРОИЗОЛЯЦИЯ "НАНОИЗОЛ"**





Тип "А" 70 м.кв. (паропроницаемая ветро- влагозащита)	2300	Тип "В" 70 кв.м. (пароизоляция)	820
Тип "В" 70 м.кв. (пароизоляция)	1850		
Тип "С" 70 м.кв. (гидро-пароизоляция)	2400		
Тип "D" 70 м.кв. (гидро-пароизоляция повышенной прочности)	2600	<b>МЕМБРАНА "ОПТИМА"</b>	
		Супердиффузная мембрана Optima AM	5400

**ОФИС РОЗНИЧНЫХ ПРОДАЖ Г. КАДУЙ**

☎ +7-921-838-18-18 📍 ул. Мира, д. 2

**ОТДЕЛ ОПТОВЫХ ПРОДАЖ**

 ••+7-900-500-80-75 Роман ••+7-921-252-40-44 Екатерина  
 ••+7-931-517-20-12 Леонид ••64-81-81 Алёна  
 ••+7-921-835-13-72 Александр

<b>КРЕПЕЖ</b>											
											
<b>САМОРЕЗЫ ДЛЯ КРЕПЛЕНИЯ К МЕТАЛЛУ</b>					<b>САМОРЕЗЫ ДЛЯ КРЕПЛЕНИЯ К ДЕРЕВУ</b>						
Оцинкованные БЕЗ ПОКРАСКИ					Оцинкованные БЕЗ ПОКРАСКИ						
Размер	от 1 шт	от коробки	опт		Размер	от 1 шт	от коробки	опт			
5,5*19	<b>3,3</b>	<b>3,2</b>	250 шт	<b>3,1</b>	2500шт	4,8*29	<b>3,2</b>	<b>3,1</b>	250 шт	<b>3</b>	3500 шт
5,5*25	<b>3,6</b>	<b>3,5</b>	250 шт	<b>3,4</b>	2500шт	4,8*35	<b>3,3</b>	<b>3,2</b>	250 шт	<b>3,1</b>	3200 шт
						4,8*50	<b>4</b>	<b>3,9</b>	150 шт	<b>3,8</b>	2500 шт
						4,8*70	<b>4,7</b>	<b>4,6</b>	100 шт	<b>4,5</b>	1500 шт
Окрашенные					Окрашенные						
Размер	от 1 шт	от коробки	опт		Размер	от 1 шт	от коробки	опт			
5,5*19	<b>3,7</b>	<b>3,6</b>	250 шт	<b>3,5</b>	4000 шт	4,8*29	<b>3,4</b>	<b>3,3</b>	250 шт	<b>3,2</b>	3500 шт
5,5*25	<b>5,3</b>	<b>5,2</b>	250 шт	<b>5,1</b>	4000 шт	4,8*35	<b>3,5</b>	<b>3,4</b>	250 шт	<b>3,3</b>	3500 шт
						4,8*35матовый	<b>3,8</b>	<b>3,7</b>	250 шт	<b>3,6</b>	3500 шт
						4,8*50	<b>4,4</b>	<b>4,3</b>	150 шт	<b>4,2</b>	2000 шт
						4,8*70	<b>5,1</b>	<b>5</b>	100 шт	<b>4,9</b>	1250 шт
<b>САМОРЕЗЫ С ПРЕССШАЙБОЙ (ПШ/ПШС)</b>											
Оцинкованные БЕЗ ПОКРАСКИ					Окрашенные						
Размер	за 1 шт				Размер	за 1 шт					
ПШ 4,2*16	<b>1</b>				ПШ 4,2*16	<b>1,3</b>					
ПШ 4,2*19	<b>1,4</b>				ПШ 4,2*19	<b>1,7</b>					
ПШ 4,2*25	<b>1,5</b>				ПШ 4,2*25	<b>1,8</b>					
ПШС 4,2*16	<b>1</b>				ПШ под дерево 4,2*19	<b>3</b>					
ПШС 4,2*19	<b>1,4</b>				ПШ под дерево 4,2*25	<b>3,5</b>					
ПШС 4,2*25	<b>1,5</b>				ПШС 4,2*16	<b>1,4</b>					
					ПШС 4,2*19	<b>1,8</b>					
					ПШС 4,2*25	<b>1,9</b>					
					ПШС под дерево 4,2*19	<b>3,4</b>					
					ПШС под дерево 4,2*25	<b>3,6</b>					
<b>ЗАКЛЕПКА ДЛЯ ЗАБОРА</b>											
Оцинкованные БЕЗ ПОКРАСКИ					Окрашенные						
Размер	от 1 шт				Размер	от 1 шт					
4,0*8	<b>1,1</b>				4,0*8	<b>2</b>					
4,0*10	<b>1,5</b>				4,0*10	<b>2,4</b>					
4,0*12	<b>1,7</b>				4,0*12	<b>2,5</b>					



ОФИС РОЗНИЧНЫХ ПРОДАЖ Г. КАДУЙ

+7-921-838-18-18 ул. Мира, д. 2

ОТДЕЛ ОПТОВЫХ ПРОДАЖ

+7-900-500-80-75 Роман    +7-921-252-40-44 Екатерина  
 +7-931-517-20-12 Леонид    +64-81-81 Алёна  
 +7-921-835-13-72 Александр

### КОМПЛЕКТУЮЩИЕ ДЛЯ ЗАБОРА

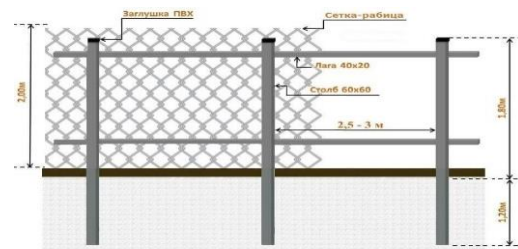
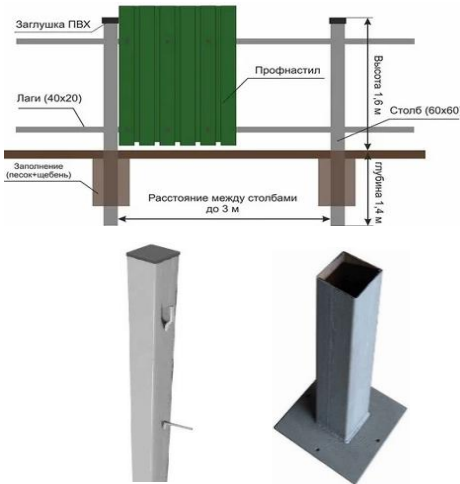

### СТОЛБ ЗАБОРНЫЙ КРАШЕННЫЙ

Наименование	Цена за п.м	Цена за шт
Столб цветной (труба 40*20*3000мм)	207	621
Столб 7035 (труба 40*20*3000мм)	<b>РАСПРОДАЖА</b>	435
Столб цветной (труба 60*40*3000мм)	368	1104
Подкрас (кисточка) 20мл		490

### ЗАГЛУШКИ. ПЯТКИ

Заклушка металлическая (привар)*		Заклушка пластиковая (черная)	
50*50	24	15*15	5
60*30	24	20*10	10
60*40	25	20*20	10
60*60	29	25*25	11
80*40	29	30*30	17
80*80	44	40*20 черная/серая	20
100*100	60	40*25	20
110*110	70	40*40	22
120*120	80	50*25	20
Пятка металлическая		50*50	24
50*50	25	60*30	25
60*30	24	60*40	29
60*40	25	60*60	34
60*60	29	80*40	30
80*40	28	80*80	75
80*80	41	100*100	95
100*100	60		
110*110	70		
120*120	80		
150*150	120		
200*200	150		





### Кронштейн для забора

Кронштейн для забора НОЭЗ 40-60 2мм цинк	99	Кронштейн цинк для забора универсальный 50*40	99
Кронштейн для забора НОЭЗ 40-60 2мм цвет 3005	150	Кронштейн цинк для забора универсальный 60*40	99
Соединитель профиля 40*20*120	60	Кронштейн цинк для забора универсальный порошковая покраска	150

### КОЛПАКИ ДЛЯ СТОЛБОВ

Вид колпака		размер	скид.	розн.	Вид колпака		размер	скид.	розн.
Колпак двухступенчатый	цинк	390*390	1700	1789	Колпак стандарт	цинк	390*390	1250	1316
		510*510	2250	2368			510*510	1700	1789
	полимер	390*390	2050	2158		полимер	390*390	1400	1474
		510*510	2550	2684			510*510	1900	2000

### ДОБОРЫ ДЛЯ ЗАБОРА

	Название	Ед	Цинк		Полимер	
			Скид.	Розн.	Скид.	Розн.
	Корона на забор 30*15*20	шт	130	137	150	158
	Фигурная корона на забор 10*15*20*20*15*10	шт	190	200	205	216

\*Дополнительно привар к столбу на прихватки 15 руб/шт, привар к столбу по периметру 50 руб/шт



ОФИС РОЗНИЧНЫХ ПРОДАЖ Г. КАДУЙ

☎ +7-921-838-18-18 📍 ул. Мира, д. 2

ОТДЕЛ ОПТОВЫХ ПРОДАЖ

 ••+7-900-500-80-75 Роман ••+7-921-252-40-44 Екатерина  
 ••+7-931-517-20-12 Леонид ••64-81-81 Алёна  
 ••+7-921-835-13-72 Александр

**СЕТКА СВАРНАЯ ОЦИНКОВАННАЯ В РУЛОНАХ**

Наименование	Размер рулона	Скидка	Розница
Цинк 50*50*1,6мм	1,5*15 м	2700	2842
Цинк 50*50*1,6мм	1,5*20 м	3500	3684
Цинк 50*50*1,6мм	1,5*25 м	4150	4368
Цинк 50*50*1,6мм	1,5*45 м	7350	7737
Цинк 50*50*1,6мм	1,5*50 м	8150	8579

**СЕТКА 3D**

Толщина	Размер карты	Цвет	Скид.	Розн.	Толщина	Размер карты	Цвет	Скид.	Розн.
3	1530*2500	Цинк	1290	1358	4	1530*2500	Цинк	1650	1737
		7024	1550	1632			6005	2150	2263
		6005	1490	1568			Цинк	2000	2105
3	1730*2500	Цинк	1450	1526	4	1730*2500	6005	2390	2516
		7024	1650	1737			Цинк	2490	2621
		6005	1590	1674			6005	2690	2832
3	2030*2500	Цинк	1650	1737	Крепеж хомут (60*40 и 60*60мм) цинк			40	42
		7024	1790	1884	Крепеж хомут(60*40 и 60*60мм) цвет 6005			54	57
		6005	1790	1884	Крепеж хомут 60*40и 60*60мм			120	126
Комплект крепежа цинк			180	189	порошковая краска				
Комплект крепежа полимер			260	274	СК Крепеж Паук Цинк			30	32
					СК Крепеж Паук 6005			40	42

**СЕТКА-РАБИЦА**

Характеристика	Размер рулона	Скид.	Розн.
Цинк 35*35*1,6 мм	1,5*10 м	2690	2832
Цинк 50*50*1,6 мм	1,5*10 м	1490	1568
Цинк 50*50*1,6 мм	1,8*10 м	1850	1947
Цинк 50*50*1,6 мм	2,0*10	1990	2095
Полимер 50*50*2,5 мм	1,5*10 м	2590	2726
Полимер 50*50*2,5 мм	1,8*10 м	3050	3211

**СЕТКА СВАРНАЯ В КАРТАХ**

Характеристика	Размер карты	Скид.	Розн.
50*50*3	2*3 м	850	895
50*50*4	2*3 м	1650	1737
50*50*4	2*6 м	по запросу	
100*100*3	1,5*2 м	350	368
100*100*3	2*3 м	550	579
100*100*4	2*3 м	805	847
100*100*5	2*3 м	1450	1526

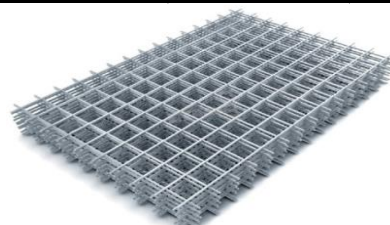

**ИЗГОТОВИМ ВОРОТА, КАЛИТКИ ПО ВАШИМ РАЗМЕРАМ В КОРОТКИЕ СРОКИ**

**ВОРОТА РАСПАШНЫЕ И КАЛИТКИ ПО ВАШИМ РАЗМЕРАМ. ПРИМЕРЫ РАСЧЕТА**

Ворота, калитка (каркас)	Размер ворот	Цена	Размер калитки	Цена	Цена комплекта*
	1450*3000	8800	1450*800	4200	13000
	1450*3400	9000			13200
	1450*4000	9200			13400
	1650*3400	9000	1650*900	5000	14000
	1650*4000	9200			14200
	1850*4000	9400	1850*1000	6600	14800
Петля приварная с подшипником	230	Замок врезной с ручкой			2200
Задвижка дверная	520	Проушина			25
Фиксатор	990				

\* Столбы из трубы 60\*60\*1,5, каркас из трубы 40\*20\*1,5. В комплект не входят петли, задвижки, замки и фиксаторы







НАИМЕНОВАНИЕ КАЛИТКИ	Размер калитки	Цена
 <p><b>КАЛИТКА РЕЗНАЯ</b> (покрас в цену не включен)</p>	1040*1720	14900

**ОТКАТНЫЕ ВОРОТА - ОПТИМАЛЬНЫЙ ВЫБОР!**



Наименование	Цена	
<b>РАМКА ВОРОТ:</b> труба профильная 60*40 и 40*20	Ширина 3м	10000
	Ширина 4м	17000
	Ширина 5м	21000
<b>СИСТЕМА МИКРО/ЭКО:</b> Опора. Направляющая 6/7/8/9м. Ролик концевой съемный. Ловитель нижний. Ловитель верхний составной роликовый. Ролик резиновый. Кронштейн квадратный. Подставка регулировочная. Заглушка направляющей.	Микро 4,5 м	15900
	Микро 6 м	20400
	Эко 6 м	23000
	Эко 7 м	25000
<b>АВТОМАТИКА DoorHan SLIDING-500+:</b> Привод для ворот весом до 500 кг, с 2-мя пультами. Комплектация: Электропривод, магнитные концевые выключатели, монтажное основание, крепежные элементы, 2 пульта, гарантийный талон, паспорт, инструкция.	До 500 кг	21900
<b>АВТОМАТИКА SL 1000 AC KIT:</b> Привод. Пульт радиоуправления 4-канальный. Ключ разблокировки. Кронштейн механического концевого выключателя. Винт кронштейна механического концевого выключателя М6х10. Подставка универсальная М10. Фотоэлемент. Лампа сигнальная со встроенной антенной.	До 1000 кг	26500
<b>АВТОМАТИКА С МАГНИТНЫМ ПРИВОДОМ SL1000AC.M.</b>		27000
<b>РЕЙКА ЗУБЧАТАЯ с крепежом ДЛЯ DoorHan SLIDING-500+</b>	30*8	1250
<b>РЕЙКА ЗУБЧАТАЯ ДЛЯ SL 1000 AC KIT</b>	31*6/30*8	990
<b>Комплект откатных ворот 6 м (каркас + система МИКРО) в наличии</b>	1600*6000	33000
	1700*6000	35000
	1800*6000	36500
	1900*6000	36900
	2000*6000	37500
<b>Пульт управления 4-канальный к Автоматике РОЛТЭК SL 1000AC KIT</b>		1100



<b>РАСПРОДАЖА ОСТАТКОВ (в акции не участвуют)</b>						
Название	Характеристика	Шаг 1м		Шаг 0,65м		
		каркас	с полик-м 4мм	каркас	с полик-м 4мм	
<b>АРОЧНАЯ ЛАЙТ</b>	20*20 5 усиленный (2 нижних, 3 верхних) Дуги - оц. 20*20, основание, двери, форточки, стяжки - оц. 18*18	3x4	8800	15500	9750	16400
		3x6	10800	19700	12100	21000
		3x8	12850	24000	14450	25600
		3x10	14700	28100	16900	30300
<b>АРОЧНАЯ ДВОЙНАЯ ДУГА</b>	7 усиленный (2 нижних, 5 верхних) на краб-системе Дуги, низы - оц. 20*20, основание, двери, форточки, стяжки - оц. 18*18	3x4	13540	19700	17375	23800
		3x6	17570	25900	21375	29300
		3x8	21600	32300	25375	35500
		3x10	25630	38000	30434	43000
<b>МИНИ КРОХА</b>	20*20, 2 двери, 2 форточки 5 усиленный (2 нижних и 3 верхних) БАЗА 2Х4, высота 1,88м	2x4	7400	13000	8300	13900
		2x6	9100	14950	10500	16350
		2x8	10800	18600	12700	20500
<b>АРОЧНАЯ СТАНДАРТ</b>	на крабах профиль 25x25 5 усиленный (2 нижних и 3 верхних)					
<b>АРОЧНАЯ СТАНДАРТ</b>	на крабах профиль 25x25 5 усиленный (2 нижних и 3 верхних)	3x4			9900	15500
<b>АРОЧНАЯ разборная</b>	2 двери, 2 форточки, 7 усиленный (2 нижних и 5 верхних) С КОРОБКОЙ	3x4				13690
<b>ТЕПЛИЦЫ СОБСТВЕННОГО ПРОИЗВОДСТВА</b>						
<b>БЕСПЛАТНОЕ ХРАНЕНИЕ, РАССРОЧКА И ЛЬГОТНАЯ ДОСТАВКА</b>						
<b>АКЦИЯ! Подарки при покупке теплицы - ветрозащита, парник "Дачник", опора для цветов</b>						
Название	Характеристика	Шаг 1м		Шаг 0,65м (0,5м у Мини арочной)		
		с поликарбонатом 4мм		с поликарбонатом 4мм		
 <b>МИНИ арочная</b>	1 дверь, 2 форточки, профиль 20x20 цинк, шаг 1 и 0,5, 5 усиленный (2 нижних и 3 верхних), высота 1,9м	2x3	10400	12400		
		2x4	14400	15900		
		2x5	15400	17500		
		2x6	18600	20900		
 <b>СТАНДАРТ арочная</b>	2 двери, 2 форточки, профиль 25x25 цинк, 7 усиленный (2 нижних и 5 верхних), высота 2,08м	3x4	18000	18700		
		3x6	22700	23800		
		3x8	27300	29000		
		3x10	32200	34000		
 <b>ПРЕМИУМ арочная</b>	<b>ФОРТОЧКА в ПОДАРОК!</b> 2 двери, 2 форточки, профиль 40x20 цинк, 7 усиленный (2 нижних и 5 верхних), высота 2,08м	3x4		22400		
		3x6		27800		
		3x8		33400		
		3x10		39300		
 <b>РОСИНКА мини</b>	2 двери, 2 форточки, профиль 20x20 цинк, 6 усиления (2 нижних и 4 верхних), оц. конёк и оц. лента в комплекте, высота 2,10м	2x4	17400	18400		
		2x6	20400	23400		
		2x8	24400	27400		
 <b>РОСИНКА</b>	2 двери, 2 форточки, профиль 25x25 цинк, 6 усиления (2 нижних и 4 верхних), высота 2,15м, оц. конёк и оц. лента в комплекте	3x4	20000	20700		
		3x6	24700	26000		
		3x8	29800	31700		
		3x10	35000	37000		
 <b>ПРЯМОСТЕННАЯ</b>	2 двери, 2 форточки, профиль 20x20 цинк, КРАБ-СИСТЕМА, 9 усиленный (2 нижних и 7 верхних), высота 2,10м	3x4	23700	2700		
		3x6	31000	36000		
		3x8	40800	47400		
		3x10	48000	56000		
 <b>ПРЯМОСТЕННАЯ</b>	2 двери, 2 форточки, профиль 40x20 цинк, КРАБ-СИСТЕМА, 7 усиленный (2 нижних и 5 верхних), высота 2,10м	3x4	27000	30000		
		3x6	35400	40000		
		3x8	46000	52000		
		3x10	54400	62000		

ЧЕХЛЫ НА ТЕПЛИЦЫ			
Наименование	Характеристика	Цена	
Чехол из армированной пленки «Стандарт»	2,1*3,0*8,0м	10500	
Чехол из армированной пленки «Комфорт»	2,1*3,0*8,0м	11500	
ПОЛИКАРБОНАТ УЦЕНКА			
Поликарбонат сотовый 4.0 мм (6000*2100) Уценка	прозрачный с каркаса	1150	
Поликарбонат сотовый 4.0 мм (6000*2100) Уценка	прозрачный	1250	
Поликарбонат сотовый 6.0 мм (6000*2100) уценка	прозрачный	2370	
ПОЛИКАРБОНАТ			
Поликарбонат 4мм прозрачный	ПРЕМИУМ/ТЕРПОЛ	2590	
Поликарбонат 4мм прозрачный	ЭКСТРА ПРЕМИУМ/UNIROL	2850	
Поликарбонат 4мм ЦВЕТНОЙ	Все цвета	3500	
Поликарбонат 6мм прозрачный	UNIROL	5600	
Поликарбонат 6мм ЦВЕТНОЙ	Все цвета	5900	
Поликарбонат 8мм ЦВЕТНОЙ	Все цвета	По запросу	
КОМПЛЕКТУЮЩИЕ ДЛЯ ТЕПЛИЦ			
Фундамент из бруса ТУ* (обработан септиком и с крепежом)	2х3	3900	
	2х4	4500	
	2х5	5000	
	3х4	5000	
	3х6	6000	
	3х8	7500	
Фундамент из металла (оцинк. гнутый швеллер 100*40 с крепежом) Распродажа остатков	3х4	5000	
Комплектующие для крепления бруса 4 м теплицы	угол 100*50*100*2 (4 шт)	320	
Комплектующие для крепления бруса 6 м теплицы	угол 100*50*100*2 (4 шт)	350	
Комплектующие для крепления бруса 8 м теплицы	угол 100*50*100*2 (4 шт) пластины PS 50*200 (8 шт)	490	
Пластина соединительная для бруса	PS 50*200 (продажа кратно 4 шт)	65	
Ветрозащита (комплект 6 шт)	25*25	700	
Опорная стойка (комплектующие в комплекте)		190	
Анкер тепличный 500мм		290	
Краб система Т-Образный	25х25	25	
Краб система Х-Образный	25х25	36	
Форточка боковая	20*20	850	
	25*25	900	
	40*20	1050	
Полка подвесная	750*210	750	
Полка подвесная из трубы	200*700	700	
Автоматический открыватель Vent-I		2100	
Автоматический открыватель Дуся Sun		3500	
Таймер полива шаровый, с ЖК дисплеем		1350	
Набор капельного полива «50 капель»		2290	
Лента перфорированная для защиты поликарбоната	25 м	1200	
Лента оцинкованная для крепления поликарбоната	12 м	180	
	18 м	252	
	24 м	336	
	32 м	420	
	44 м	560	
	4 м	250	
Подвязки для растений	6 м	450	
	8 м	550	
	400*400*500	890	
Подставка под бочку		890	
Профиль поликарбонатный торцовый	2,1м 4 мм	149	
Профиль поликарбонатный торцовый	2,1м 6 мм	177	
Соединительный профиль "дно"	6 м (распродажа остатков)	600	
Соединительный профиль "крышка"	6 м (распродажа остатков)	600	
Термошайба (в упаковке 25 шт)		18	
КУСТОДЕРЖАТЕЛИ И ОПОРЫ			
Наименование	Цена	Наименование	Цена
Кустодержатель "Круг" большой	350	Опора для клубники	50
Кустодержатель "Круг" малый	250	Опора для цветов большая/высокая	169
Кустодержатель "Разборный"	400	Опора для цветов средняя/высокая	160
Кустодержатель "Треножник"	160	Опора для цветов малая/высокая	150
Кустодержатель "Проволочный" 0,7 м	200	Опора для цветов большая	160
Кустодержатель "Проволочный" 0,6 м	180	Опора для цветов средняя	140
Кустодержатель "Проволочный" 0,5 м	170	Опора для цветов малая	130
Кустодержатель D=0,40м	340	Спираль 1,2м	95
Кустодержатель D=0,60м	400	Спираль 0,8 м	70
Подпорка под садовое дерево разборная 1,6 м	260	Кольшешек 0,5м	50
Подпорка под садовое дерево разборная 2,0 м	340	Кольшешек 1м	80
Опора для клубники высокая	60	Кольшешек 1,5м	100
Клумба Волна	470	Набор кольшешков для подвязки растений и 0,5м (10шт)	350



















<b>Забор Волна</b>	<b>250</b>	<i>Набор колышков для подвязки растений h 1м (10шт)</i>	<b>650</b>
		<i>Набор колышков для подвязки растений h 1,2м (10шт)</i>	<b>690</b>

\* для удобства транспортировки фундамент из бруса состоит из 2 м и 3 м составных частей

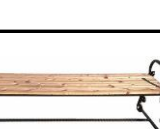

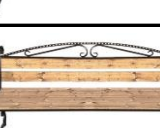
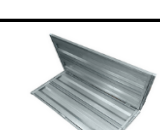



























<b>ПАРНИКИ СОБСТВЕННОГО ПРОИЗВОДСТВА</b>				
<b>Парник</b>	<b>Название</b>	<b>Характеристики</b>	<b>Размер</b>	<b>Цена</b>
	<b>Парник МАЛЫШ</b>	Без борта, в коробке	<b>1x1</b>	<b>3700</b>
	<b>Парник ВЕСЕННИЙ без борта в коробке</b>	Профиль 20x20 цинк 197x112 x70 поликарбонат 4,0 мм премиум коробка 103x24x77см вес 25кг.	<b>1x2</b>	<b>5990</b>
			<b>1x4</b>	<b>11800</b>
			<b>1x6</b>	<b>17600</b>
	<b>Парник ВЕСЕННИЙ борт 15 в коробке</b>	Профиль 20x20 цинк поликарбонат 4,0 мм премиум коробка 103x24x77см	<b>1x2</b>	<b>6990</b>
			<b>1x4</b>	<b>13800</b>
			<b>1x6</b>	<b>20600</b>
	<b>Парник ВЕСЕННИЙ борт 30 в коробке</b>	Профиль 20x20 цинк поликарбонат 4,0 мм премиум коробка 103x24x77см	<b>1x2</b>	<b>7600</b>
			<b>1x4</b>	<b>15000</b>
			<b>1x6</b>	<b>22400</b>
	<b>Парник ХЛЕБНИЦА без борта в коробке</b>	Профиль 20x20 цинк поликарбонат 4,0 мм премиум	<b>1x2</b>	<b>5900</b>
			<b>1x4</b>	<b>11500</b>
			<b>1x6</b>	<b>17200</b>
	<b>Парник ХЛЕБНИЦА борт 15 в коробке</b>	Профиль 20x20 цинк поликарбонат 4,0 мм премиум	<b>1x2</b>	<b>6700</b>
			<b>1x4</b>	<b>13200</b>
			<b>1x6</b>	<b>19700</b>
	<b>Парник ХЛЕБНИЦА борт 20 в коробке</b>	Профиль 20x20 цинк поликарбонат 4,0 мм премиум	<b>1x2</b>	<b>6990</b>
	<b>Парник ХЛЕБНИЦА борт 30 в коробке</b>	Профиль 20x20 цинк поликарбонат 4,0 мм премиум	<b>1x2</b>	<b>7500</b>
			<b>1x4</b>	<b>14800</b>
			<b>1x6</b>	<b>22300</b>
	<b>Парник ХЛЕБНИЦА без борта цельносварные дуги</b>	<b>РАСПРОДАЖА ОСТАТКОВ (склад Краснодонцев 3 Г)</b> Профиль 20x20 цинк поликарбонат 4,0 мм премиум	<b>1x2</b>	<b>5500</b>
	<b>Парник РАННИЙ борт 15 цельносварные дуги</b>	<b>РАСПРОДАЖА ОСТАТКОВ (склад Краснодонцев 3 Г)</b> Профиль 20x20 цинк поликарбонат 4,0 мм премиум	<b>1x2</b>	<b>6500</b>

**САДОВАЯ МЕБЕЛЬ СОБСТВЕННОГО ПРОИЗВОДСТВА**

	<b>Беседка ЮЖАНКА</b> Открытая профиль 25x25	<b>12500</b>		<b>Беседка ДВОРЯНКА</b> Открытая без ковки профиль 40x20	<b>14900</b>
	<b>Беседка СЕВЕРЯНКА</b> Закрытая профиль 25x25	<b>15500</b> (с ковкой) <b>14900</b> (без ковки)		<b>Беседка РОССИЯНКА</b> Закрытая с метал. коныком Профиль 25*25	<b>15500</b> (с ковкой) <b>14500</b> (без ковки)
	<b>Беседка ТЕРЕМОЧЕК</b> Закрытая профиль 40 x 20	<b>15500</b> (со стенками из поликарбоната) <b>13500</b> (без стенок из поликарбоната)		<b>Беседка СЛАВЯНКА</b> Закрытая профиль 25x25	<b>16400</b>
	<b>Качель садовая</b> профиль 25x25 В 1,5 м L 2 м Н 2,06 м	<b>20900</b> (без поликарбоната) <b>21500</b> (с поликарбонатом бронза или бирюза)		<b>Качель садовая с ковкой</b> профиль 20x20 и 25x25 В 1,5 м L 1,75 м Н 2,06 м	<b>22900</b>
	<b>Скамейка «Прима»</b> Разборная в коробке 1200*320*500 профиль 40*20 доска 1200*90*25	<b>3500</b>		<b>Стол «Прима»</b> 1500*600*750	<b>4000</b>
	<b>Скамейка «Прима» без покраски</b> Разборная в коробке 1500*320*500 профиль 40*20 доска 1500*90*25	<b>3700</b>		<b>Скамейка «Прима со спинкой»</b> Разборная в коробке L 1200	<b>4000</b>
	<b>Скамейка «Винтаж без спинки»</b> Разборная в коробке Н 600*L 1550*D 610	<b>5700</b>		<b>Скамейка «Винтаж со спинкой»</b> Разборная в коробке Н 900*L 1200*D 800	<b>7100</b>
	<b>Кресло садовое</b> Мини Н 94*L 58*D 71 труба 40x20	<b>2400</b>		<b>Скамейка «Винтаж со спинкой»</b> Разборная в коробке Н 900*L 1550*D 800	<b>7500</b>
				<b>Крышка для ящика компостного</b> цинк/полимер	<b>1900/2500</b>
	<b>Ящик для компоста «ДАЧНЫЙ»</b> оцинкованный 1x1x0,95	<b>3600</b>		<b>Ящик для компоста «Новинка»</b> цинк/полимер 1x1x0,95	<b>1900/2500</b>
	<b>Ящик для компоста «Каркасный»</b> цинк 1x1x0,95	<b>6900</b>		<b>Ящик для компоста «Каркасный»</b> полимер 1x1x0,95	<b>9900</b>



САДОВАЯ МЕБЕЛЬ СОБСТВЕННОГО ПРОИЗВОДСТВА					
	<b>Козырек Арка</b> (оцинк.каркас 20*20 + поликарбонат 4мм бронза/графит) L 1400*В 900*Н 700	<b>4100</b>		<b>Козырек Арка</b> (оцинк.каркас 20*20 + поликарбонат 6 мм бронза/графит) L 1400*В 900*Н 700	<b>4400</b>
	<b>Козырек Арка</b> (оцинк.каркас 20*20 + лист х/к) L 1400*В 900*Н 700	<b>5500</b>		<b>каркас Козырька усиленный</b> (оцинк.каркас 40*20) Черный/ Медь	<b>3800</b>
	<b>Арка садовая (Эконом)</b> 1500*340*2000 оцинк.труба 20*20	<b>2300</b>		<b>Арка садовая (Пергола)</b> 1500*340*2400 оцинк.труба 20*20	<b>4500</b>
	<b>Душевая кабина 1м*1м</b>	Каркас 1*1 без поликарбоната - <b>6500</b> Каркас 1*1 с поликарбонатом - <b>8200</b>	с баком 150л <b>15600</b> с баком 250л <b>16600</b>		
	<b>Душевая кабина 1м*2м</b>	Каркас 1*2 без поликарбоната - <b>9200</b> Каркас 1*2 с поликарбонатом - <b>11800</b>	с баком 150л <b>19200</b> с баком 250л <b>20200</b>		
	Бак 150л отдельно - <b>7400</b> Бак 250л отдельно - <b>8400</b>			Бак 150л с подогревом - <b>9600</b> Бак 250л с подогревом - <b>10900</b>	
	<b>Подставка под бочку</b> 400*400*500 без коробки/ в коробке	<b>890/1100</b>		<b>Подставка под бочку</b> 400*400*800 в коробке	<b>1900</b>
	<b>Ключница в ассортименте</b>	<b>299</b>		<b>Шампурница</b>	<b>499</b>
	<b>Декоративное изделие</b>	<b>390</b>		<b>Вешалка (Кони)</b> 380*380	<b>350</b>
	<b>Подставка под телефон Лошадь</b>	<b>220</b>		<b>Адресные таблички</b>	<b>от 1100 руб</b>
					
					

**АКЦИЯ скидка -10% на грядки цвет 3005**

**ВЫГОДНОЕ ПРЕДЛОЖЕНИЕ!!!!**

Грядка 0,7\*1,5м (борт - 20 см) Цинк – 720 руб, Полимер – 850 руб

Борт 15 цвет 3003 1\*3 - 1450 руб, 1\*4 - 1750 руб.

Борт 20 цвет 1018 (желтый) 1\*2 - 1150 руб, 1\*3 - 1470 руб, 1\*4 - 1850 руб, 1\*5 - 2180 руб, 1\*6 - 2680 руб

**ГРЯДКИ ОЦИНКОВАННЫЕ И С ПОЛИМЕРНЫМ ПОКРЫТИЕМ**



Размер	ЦИНК 15				ЦИНК 20				ЦИНК 30				ЦИНК 40			
	0,5	0,65	0,8	1	0,5	0,65	0,8	1	0,5	0,65	0,8	1	0,5	0,65	0,8	1
2м	940	970	990	1040	1140	1180	1220	1250	1750	1810	1850	1950	2090	2180	2240	2340
3м	1240	1270	1290	1340	1530	1570	1610	1670	2350	2410	2450	2550	2940	2990	3040	3140
4м	1540	1570	1590	1640	1800	1850	1900	2000	2810	2850	2900	2950	3550	3610	3650	3750
5м	1840	1870	1890	1940	2200	2230	2250	2400	3150	3210	3250	3350	4050	4110	4150	4250
6м	2140	2170	2190	2240	2500	2530	2550	2600	3550	3610	3650	3750	4550	4610	4650	4750
Размер	ПОЛИМЕР 15				ПОЛИМЕР 20				ПОЛИМЕР 30				ПОЛИМЕР 40			
	0,5	0,65	0,8	1	0,5	0,65	0,8	1	0,5	0,65	0,8	1	0,5	0,65	0,8	1
2м	1180	1210	1230	1280	1340	1370	1400	1430	2000	2060	2100	2200	2630	2730	2780	2930
3м	1580	1610	1630	1680	1750	1800	1850	1950	2700	2760	2800	2900	3580	3680	3730	3830
4м	1880	1910	1930	1980	2290	2310	2330	2350	3200	3260	3300	3400	4330	4410	4540	4720
5м	2280	2310	2330	2380	2750	2800	2850	2900	3800	3860	3900	4000	5150	5260	5300	5400
6м	2680	2710	2730	2780	3050	3100	3150	3200	4500	4560	4600	4700	5900	5960	6000	6100

**ОГРАЖДЕНИЯ ДЛЯ ГРЯДКИ КАРКАСНЫЕ ОЦИНКОВАННЫЕ**



Размер	ЦИНК 20			ПОЛИМЕР 20			ЦИНК 40			ПОЛИМЕР 40		
	0,6	0,8	1	0,6	0,8	1	0,6	0,8	1	0,6	0,8	1
2м	2781	2951	3096	3445	3663	3859	5400	5738	6142	5750	6050	6500
3м	3477	3769	4045	4393	4735	4955	7374	7712	8040	7900	8200	8600
4м	4756	4925	4995	5925	6145	6342	9349	9687	9939	10000	10300	10750
5м	5743	5912	5944	7167	6300	7583	11323	11661	11838	12150	12450	12850
6м	6730	6899	6893	7200	7350	8824	13297	13635	13736	14250	14550	17486

**КОМПЛЕКТЫ ГРЯДОК В ТЕПЛИЦУ**



**Комплект из 2 грядок**

Размер	Высота 15 см		Высота 20 см		Высота 30 см		Высота 40 см	
	Цинк	Полимер	Цинк	Полимер	Цинк	Полимер	Цинк	Полимер
3*4 3850x1000 2 шт	3000	3800	3800	4500	5700	6600	7300	8700
3*6 5850x1000 2 шт	4200	5200	5000	6200	7300	9200	9300	12000
3*8 7850x1000 2 шт	5600	6800	7000	8000	11000	13000	12600	16000
3*10 9850x1000 2 шт	7000	8300	8200	9800	12600	15000	15000	18100

**Комплект из 3 грядок**

Размер	Высота 15 см		Высота 20 см		Высота 30 см		Высота 40 см	
	Цинк	Полимер	Цинк	Полимер	Цинк	Полимер	Цинк	Полимер
3*4 3850x650 2 шт 3200x500 1 шт	4200	5000	5000	6000	7800	9000	9800	11800
3*6 5850x650 2 шт 4800x500 1 шт	6000	7000	7000	8700	10100	12600	13000	16600
3*8 7850x650 2 шт 6800x500 1 шт	8300	9400	10000	11300	16000	17600	18600	21600
3*10 9850x650 2 шт 8800x500 1 шт	9500	11300	11300	13600	17600	20200	21600	26100



<b>КЛУМБЫ</b>			
<b>Наименование</b>	<b>Характеристика</b>	<b>Цинк</b>	<b>Полимер</b>
<b>Одноярусная</b> 	Длина секции 30 см, D=60 см, h= 20 см	<b>550</b>	<b>650</b>
	Длина секции 40 см, D= 80 см, h= 20 см	<b>650</b>	<b>790</b>
	Длина секции 50 см, D=100 см, h= 20 см	<b>750</b>	<b>850</b>
	Длина секции 70 см, D=140 см, h= 20 см	<b>890</b>	<b>1050</b>
<b>Двухъярусная</b> 	Длина секции 30-40 см, D= 60-80 см, h=40 см	<b>1450</b>	<b>1650</b>
<b>Трёхъярусная</b> 	Длина секции 30-50-70 см, D= 60-100-140 см, h=60см	<b>2200</b>	<b>2800</b>
<b>Треугольная</b> 	Длина секции 50 см, h=20 см	<b>530</b>	<b>570</b>
<b>Квадратная пирамида</b> 	4 яруса 1,5х1,5м 1,2х1,2м 0,7х0,7 м 0,3х0,3м	<b>3070</b>	<b>3600</b>
<b>Прямоугольная пирамида</b> 	4 яруса 1,6х2м 1,5х1,2м 1,1х0,8м 0,7х0,3м	<b>3550</b>	<b>4120</b>

## МАНГАЛЫ СОБСТВЕННОГО ПРОИЗВОДСТВА

Наименование	Характеристика	Цена
	Мангал "Огонек" в коробке некрашенный	1390
	Мангал "Огонек" в коробке крашенный	1890
	Мангал «Медведь»	2500
	Мангал «Свой» малый	4300
	Мангал «Свой» большой	4500
	Мангал «Пойга»	3850
	Мангал «Пойга» + КОВКА	5600
	Набор для камина малый (кочерга+совок)	390
	Кочерга	199
	Совок	199
	Мангал новый со столиком	4290
	Мангал резной со столиком Л-01	4950
	Мангал разборный Л-02	3500
	Мангал разборный Л-03	5200
		Урна резная
	Дровница «Огонек» (452*302*404 мм.)	1990

## АКЦИЯ - 10% НА МАНГАЛЫ И КОПТИЛЬНИ

	Мангал «Баварский»	8500
	Мангал «Восточный»	4500
	Мангал «Дачный»	6500
	Мангал разборный без шампуров (290*290*465)	105
	Мангал разборный без шампуров (465*290*465)	370
	Мангал разборный с шампурами (465*290*465)	150
	Мангал «Эконом» разборный	4600
	Мангал- гриль с откидными решётками	2700
	Мангал - жаровня	6900
	Мангал - ноутбук	1100
	Мангал - ноутбук с 5 шампурами	2350
	Мангал ВВК эксперт термогриль	9500
	Мангал ВВК эксперт термогриль с крышкой	15000
	Коптильня малая однорядная (340*310*145)	3900
	Коптильня малая 2-х рядная (210*300*300)	4800
	Коптильня малая 2-х рядная с защелками и термоматчиком	4900
	Коптильня средняя (440*320*220)	5300
	Коптильня средняя с подставкой (440*320*220)	5600
	Коптильня средняя с подставкой с защелками и термоматчиком	6800
	Коптильня большая (640*320*220)	6900
Коптильня большая с подставкой (640*320*220)	7800	
Печь для казана 8л	3600	
Печь для казана 18л	4800	
Набор для пикника	450	
Шампур угловой	15	

## КОСТРОВЫЕ ЧАШИ

	Чаша костровая малая (700*300)	4900
	Чаша костровая большая (1050*440)	10900
	Крышка для чаши костровой малой	1100
	Крышка для чаши костровой большой	2800
	Решетка-дно для чаши большой	3300



ОФИС РОЗНИЧНЫХ ПРОДАЖ Г. КАДУЙ

☎ +7-921-838-18-18 📍 ул. Мира, д. 2

ОТДЕЛ ОПТОВЫХ ПРОДАЖ

 • +7-900-500-80-75 Роман    • +7-921-252-40-44 Екатерина  
 • +7-931-517-20-12 Леонид    • 64-81-81 Алёна  
 • +7-921-835-13-72 Александр

<b>СТЕЛЛАЖИ</b>	
Наименование	Цена
Стеллаж ES 75KD/75*30/3 цинк	1700
Стеллаж ES 150KD/75*30/4 серый	2700
Стеллаж ES 150KD/75*30/4 цинк	2850
Стеллаж MS 150KD/75*40/4	5100
Стеллаж MS 185/100*60/4	7600
Стеллаж MS 200KD/100*30/4	5600
Стеллаж SB 200*152*61/4	17900
Стеллаж SB 200*152*61/5	21200
Стеллаж SB 200*183*61/4	22000
Стеллаж SB 200*183*76/4	23200
Стеллаж SBL 180KD/120*40/5	8200
Стеллаж SBL 180KD/90*45/5	6900
Стеллаж SBL 180KD/75*35/5	5900
Стеллаж Combik M 80/3	6300
Стеллаж Combik L 80/4	8100
Стеллаж Combik XL 100/4	14100
Стеллаж MS PRO 1350/781*606 для хранения 4 шин	13500
Экран WS-100 без косынок	2750









ОФИС РОЗНИЧНЫХ ПРОДАЖ Г. КАДУЙ

 +7-921-838-18-18  ул. Мира, д. 2

ОТДЕЛ ОПТОВЫХ ПРОДАЖ

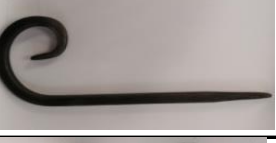
 ++7-900-500-80-75 Роман    ++7-921-252-40-44 Екатерина  
 ++7-931-517-20-12 Леонид    +64-81-81 Алёна  
 ++7-921-835-13-72 Александр

<b>ЭЛЕМЕНТЫ ХУДОЖЕСТВЕННОЙ КОВКИ</b>		
	<i>Наименование</i>	<i>Цена</i>
	<i>Вензель Ф1 290*165</i>	<b>120</b>
	<i>Волюта Ф3 375*155</i>	<b>140</b>
	<i>Вензель Ф5 285*110</i>	<b>90</b>
	<i>Волюта Ф7 250*145</i>	<b>90</b>
	<i>Волюта Ф9 230*80</i>	<b>90</b>
	<i>Завиток Ф11 270*95</i>	<b>80</b>
	<i>Вензель Ф13 160*95</i>	<b>80</b>



ОФИС РОЗНИЧНЫХ ПРОДАЖ Г. КАДУЙ

+7-921-838-18-18 ул. Мира, д. 2

ОТДЕЛ ОПТОВЫХ ПРОДАЖ

+7-900-500-80-75 Роман +7-921-252-40-44 Екатерина

+7-931-517-20-12 Леонид +64-81-81 Алёна

+7-921-835-13-72 Александр

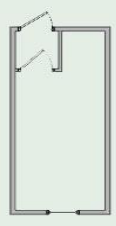
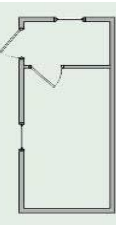
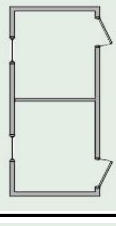
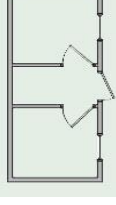
БЛОК-КОНТЕЙНЕРЫ											
	<b>БК-1</b>	2,5х2,4	3Х2,4	3,5Х2,4	4Х2,4	4,5Х2,4	5Х2,4	5,5Х2,4	6Х2,4	6,5Х2,4	7Х2,4
	ДВП 3,2 мм	104700	113500	121500	128000	133000	137000	143500	144000	160500	169500
	OSB плита	114700	123500	131500	143000	148000	152000	158500	165000	175500	184500
	Вагонка хвойная	125000	138000	148000	154500	161000	168000	178000	181000	198000	204500
	<b>БК-2</b>		3Х2,4	3,5Х2,4	4Х2,4	4,5Х2,4	5Х2,4	5,5Х2,4	6Х2,4	6,5Х2,4	7Х2,4
	ДВП 3,2 мм		120000	128000	136000	139500	143500	150500	154500	167000	175000
	OSB плита		130000	138000	146000	149500	158500	165500	169500	182000	190000
	Вагонка хвойная		140500	152000	162500	164500	173500	184500	190500	196500	208500
	<b>БК-3</b>		3Х2,4	3,5Х2,4	4Х2,4	4,5Х2,4	5Х2,4	5,5Х2,4	6Х2,4	6,5Х2,4	7Х2,4
	ДВП 3,2 мм		122500	130500	138500	142000	146500	153500	157500	169500	177500
	OSB плита		137500	145500	153500	157000	161500	168500	172500	184500	192500
	Вагонка хвойная		147500	156500	166000	171000	180000	187500	191500	201500	213500
	<b>БК-4</b>		3Х2,4	3,5Х2,4	4Х2,4	4,5Х2,4	5Х2,4	5,5Х2,4	6Х2,4	6,5Х2,4	7Х2,4
	ДВП 3,2 мм		125500	133000	140500	144000	148500	157000	161500	173000	181000
	OSB плита		140500	148000	155500	159000	163500	172000	176500	188000	196000
	Вагонка хвойная		156000	164500	170500	178500	186500	195000	198000	210000	221000
	<b>БК-5</b>		3Х2,4	3,5Х2,4	4Х2,4	4,5Х2,4	5Х2,4	5,5Х2,4	6Х2,4	6,5Х2,4	7Х2,4
	ДВП 3,2 мм		127000	135000	141500	145500	150000	158500	163000	176500	182000
	OSB плита		142000	150000	156500	160500	165000	173500	178000	191500	197000
	Вагонка хвойная		157500	166500	174000	181000	188000	197000	200000	211500	222500

**Фундаментные блоки 200\*200\*400 – 350 рублей. – за 1 шт.**